

Podręcznik montażu  
Gazowy kocioł kondensacyjny

EcoTherm Kompakt WBS 14 - 22 E

## Spis treści

<b>1.</b>	<b>Uwagi dotyczące niniejszego podręcznika montażu.....</b>	<b>5</b>
1.1	Treść niniejszego podręcznika montażu.....	5
1.2	Tabela zbiorcza.....	5
1.3	Zastosowane symbole.....	6
1.4	Dla kogo jest przeznaczony niniejszy podręcznik montażu?.....	6
<b>2.</b>	<b>Bezpieczeństwo.....</b>	<b>7</b>
2.1	Zastosowanie zgodnie z przeznaczeniem.....	7
2.2	Ogólne wskazówki dotyczące bezpieczeństwa.....	7
2.3	Przepisy i normy.....	8
2.4	Oznakowanie znakiem CE.....	8
2.5	Deklaracja zgodności.....	9
<b>3.</b>	<b>Dane techniczne.....</b>	<b>10</b>
3.1	Wymiary i przyłącza kotła WBS.....	10
3.2	Dane techniczne.....	12
3.3	Schemat połączeń elektrycznych.....	14
3.4	Tabela rezystancji czujników.....	15
<b>4.</b>	<b>Przed rozpoczęciem montażu.....</b>	<b>16</b>
4.1	Otwory doprowadzenia powietrza.....	16
4.2	Zabezpieczenie przeciwkorozyjne.....	16
4.3	Wymagania dotyczące wody grzewczej.....	16
4.4	Przygotowanie i uzdatnianie wody grzewczej.....	18
4.5	Praktyczne wskazówki dla serwisanta.....	20
4.6	Eksploatacja kotła w pomieszczeniach wilgotnych.....	21
4.7	Wskazówki dotyczące miejsca zamontowania kotła.....	21
4.8	Odległości.....	22
4.9	Przykłady zastosowania.....	24
4.10	Legenda.....	28
<b>5.</b>	<b>Instalacja.....</b>	<b>29</b>
5.1	Podłączanie obiegu c.o.....	29
5.2	Zawór bezpieczeństwa.....	29
5.3	Skropliny.....	29
5.4	Uszczelnienie i napełnienie instalacji.....	29
5.5	Odprowadzenie spalin.....	29
5.6	System odprowadzenia spalin.....	31
5.7	Ogólne informacje dotyczące systemu odprowadzenia spalin.....	32
5.8	Montaż systemu odprowadzenia spalin.....	33
5.9	Montowanie systemu odprowadzenia spalin KAS.....	35
5.10	Otwory wyczystkowe i rewizyjne.....	37
5.11	Przyłącze gazu.....	37
5.12	Kontrola szczelności.....	37
5.13	Nastawa fabryczna.....	38
5.14	Ciśnienie przyłączeniowe.....	38
5.15	Zawartość CO <sub>2</sub> .....	38
5.16	Zmiana rodzaju gazu z płynnego na ziemny lub odwrotnie.....	38
5.17	Armatura gazowa.....	39
5.18	Funkcja regulatora zatrzymana (ręczna nastawa mocy palnika).....	40
5.19	Orientacyjne wartości ciśnienia dysz.....	40
5.20	Podłączenie elektryczne (informacje ogólne).....	42
<b>6.</b>	<b>Rozruch.....</b>	<b>44</b>
6.1	Menu rozruchowe.....	44

6.2	Włączanie kotła.....	44
6.3	Temperatura w instalacji c.o. i c.w.u.....	45
6.4	Indywidualny program sterowania zegarowego.....	45
6.5	Programowanie wymaganych parametrów.....	45
6.6	Tryb awaryjny (tryb ręczny).....	46
6.7	Szkolenie użytkownika instalacji.....	46
6.8	Lista kontrolna z pierwszego uruchomienia.....	47
<b>7.</b>	<b>Obsługa.....</b>	<b>48</b>
7.1	Elementy obsługi.....	48
7.2	Wyświetlane komunikaty.....	49
7.3	Włączanie ogrzewania.....	49
7.4	Praca w trybie podgrzewania c.w.u.....	50
7.5	Regulacja temperatury zadanej w pomieszczeniu.....	51
7.6	Wyświetlanie informacji.....	51
7.7	Komunikat o wystąpieniu zakłócenia w pracy.....	52
7.8	Komunikat o konieczności przeprowadzenia konserwacji.....	52
7.9	Funkcja kontroli kominarskiej.....	53
7.10	Przywrócenie nastaw fabrycznych.....	53
<b>8.</b>	<b>Programowanie.....</b>	<b>54</b>
8.1	Programowanie.....	54
8.2	Zmiana parametrów.....	55
8.3	Wprowadzanie parametrów.....	57
8.4	Objaśnienia do listy parametrów.....	71
8.5	Czas zegarowy i data.....	71
8.6	Panel sterujący.....	72
8.7	Radio.....	73
8.8	Programy sterowania zegarowego.....	74
8.9	Programy wakacyjne.....	74
8.10	Obiegi c.o.....	75
8.11	C.w.u.....	86
8.12	Obiegi odbiorcze.....	88
8.13	Kocioł.....	88
8.14	Obieg solarny.....	91
8.15	Zasobnik c.w.u.....	93
8.16	Konfiguracja.....	95
8.17	Błąd.....	100
8.18	Konserwacja / Serwis.....	100
8.19	Test wejść /wyjść.....	101
8.20	Stan.....	101
8.21	Diagnoza źródła ciepła/użytkownika.....	105
8.22	Regul. palnika.....	105
8.23	Wartości informacyjne.....	106
<b>9.</b>	<b>Informacje ogólne.....</b>	<b>108</b>
9.1	Regulator pokojowy RGT.....	108
9.2	Przycisk obecności.....	108
<b>10.</b>	<b>Konserwacja.....</b>	<b>109</b>
10.1	Przeglądy i konserwacja odpowiednio do potrzeb.....	109
10.2	Wymiana zaworu odpowietrzającego.....	109
10.3	Syfon skroplin.....	110
10.4	Wymontowywanie palnika gazowego.....	110
10.5	Ochrona przeciwporażeniowa.....	111
10.6	Widok kotła WBS.....	112
10.7	Demontaż wymiennika ciepła.....	113
10.8	Po zakończeniu prac konserwacyjnych.....	113
10.9	Kontrola elektrod.....	114

10.10 Wyłączenie awaryjne.....	114
10.11 Tabela kodów błędów.....	116
10.12 Tabela kodów czynności konserwacyjnych.....	119
10.13 Etapy pracy zespołu sterująco-regulacyjnego LMS.....	119

# Uwagi dotyczące niniejszego podręcznika montażu

## 1. Uwagi dotyczące niniejszego podręcznika montażu

Przed uruchomieniem urządzenia proszę uważnie przeczytać niniejszą instrukcję!

### 1.1 Treść niniejszego podręcznika montażu

Treścią niniejszego podręcznika jest sposób montażu gazowego kotła kondensacyjnego serii WBS przeznaczonego do zastosowania w standardowej instalacji z jednym obiegiem c.o. z pompą obiegową i z jednym podgrzewaczem c.w.u. Po zamontowaniu modułu dodatkowego EWM możliwe jest zastosowanie w instalacji jednego obiegu z zaworem mieszającym. Poniżej zestawiono inne dokumenty związane z instalacją c.o. Wszystkie dokumenty należy przechowywać w pomieszczeniu, w którym zamontowany jest kocioł gazowy!

### 1.2 Tabela zbiorcza

Dokumentacja	Treść	Przeznaczona dla
Informacja techniczna	<ul style="list-style-type: none"><li>- Dokumentacja projektowa</li><li>- Opis działania</li><li>- Dane techniczne/Schematy połączeń elektrycznych</li><li>- Wyposażenie podstawowe i dodatkowe</li><li>- Przykładowe instalacje</li><li>- Teksty zamówienia</li></ul>	Projektant, użytkownik
Podręcznik montażu – Poszerzona informacja	<ul style="list-style-type: none"><li>- Zastosowanie zgodnie z przeznaczeniem</li><li>- Dane techniczne/Schematy połączeń elektrycznych</li><li>- Przepisy, normy, znak CE</li><li>- Wskazówki dotyczące miejsca zamontowania kotła</li><li>- Przykładowa instalacja zastosowanie standardowe</li><li>- Rozruch, obsługa i programowanie</li><li>- Konserwacja</li></ul>	Wykonawca/serwisant instalacji
Instrukcja obsługi	<ul style="list-style-type: none"><li>- Rozruch</li><li>- Obsługa</li><li>- Ustawienia użytkownika/programowanie</li><li>- Tabela zakłóceń w pracy</li><li>- Czyszczenie/konserwacja</li><li>- Wskazówki dotyczące oszczędzania energii</li></ul>	Użytkownik
Podręcznik projektowania i instalacji hydraulicznej	<ul style="list-style-type: none"><li>- Kompletna tabela parametrów</li><li>- Szczegółowe przykłady zastosowań i ich schematy</li></ul>	Wykonawca/serwisant instalacji
Książka instalacji	<ul style="list-style-type: none"><li>- Protokół rozruchowy</li><li>- Lista kontrolna z pierwszego uruchomienia</li><li>- Konserwacja</li></ul>	Wykonawca/serwisant instalacji
Skrócona instrukcja obsługi	<ul style="list-style-type: none"><li>- Obsługa urządzenia w skrócie</li></ul>	Użytkownik
Książka gwarancyjna	<ul style="list-style-type: none"><li>- Protokół przeprowadzonych prac konserwacyjnych</li></ul>	Użytkownik
Wyposażenie dodatkowe	<ul style="list-style-type: none"><li>- Instalacja</li><li>- Obsługa</li></ul>	Wykonawca/serwisant instalacji, użytkownik

# Uwagi dotyczące niniejszego podręcznika montażu

## 1.3 Zastosowane symbole



**Niebezpieczeństwo!** W przypadku niezastosowania się do tego ostrzeżenia istnieje zagrożenie dla zdrowia i życia.



**Niebezpieczeństwo porażenia prądem!** W przypadku braku zachowania odpowiedniej ostrożności istnieje niebezpieczeństwo uszkodzenia ciała i zagrożenie dla życia!



**Uwaga!** W przypadku niezastosowania się do tego ostrzeżenia istnieje niebezpieczeństwo dla środowiska i uszkodzenia urządzenia.



**Wskazówka:** dodatkowe informacje i przydatne wskazówki.



Odesłanie do dodatkowych informacji zawartych w innych dokumentach.

## 1.4 Dla kogo jest przeznaczony niniejszy podręcznik montażu?

Niniejszy podręcznik montażu jest przeznaczony dla serwisanta/wykonawcy instalacji.

## 2. Bezpieczeństwo



**Niebezpieczeństwo!** Należy stosować się do poniższych wskazówek dotyczących bezpieczeństwa! W przeciwnym razie stwarzają Państwo zagrożenie dla siebie i innych.

### 2.1 Zastosowanie zgodnie z przeznaczeniem

Gazowe kotły kondensacyjne serii WBS są przeznaczone do stosowania jako źródła ciepła w zamkniętych instalacjach ogrzewania i podogrzewania c.w.u., wykonanych zgodnie z normą DIN EN 12828. Spełniają one wymagania norm DIN EN 483 i 677.

- sposób zamontowania B<sub>23</sub>, B<sub>33</sub>, C<sub>13x</sub>, C<sub>33x</sub>, C<sub>43x</sub>, C<sub>53</sub>, C<sub>63x</sub> i C<sub>83</sub>
- klasa gazów spalinowych G 6
- kraj przeznaczenia PL: kategoria II<sub>2HL3P</sub>

### 2.2 Ogólne wskazówki dotyczące bezpieczeństwa



**Niebezpieczeństwo! Zagrożenie utratą życia!**

Podczas wykonywania instalacji grzewczych istnieje niebezpieczeństwo spowodowania poważnego zagrożenia dla zdrowia, środowiska oraz poważnych szkód materialnych! Z tego względu instalacje grzewcze mogą być wykonywane wyłącznie przez specjalistyczne firmy, a ich pierwsze uruchomienie może przeprowadzać wyłącznie uprawniony serwisant!



**Niebezpieczeństwo porażenia prądem! Zagrożenie utratą życia przez elementy kotła będące pod napięciem!**

Wszelkie prace elektryczne związane z instalacją może wykonywać wyłącznie monter instalacji elektrotechnicznych!



**Niebezpieczeństwo! Zagrożenie utratą życia z powodu niewłaściwego wykorzystania instalacji ogrzewania!**

- Urządzenie nie jest przeznaczone do użytkowania przez osoby (w tym dzieci) o ograniczonych zdolnościach fizycznych, czuciowych lub umysłowych lub też nie posiadających doświadczenia i/lub wiedzy, chyba że będą one nadzorowane przez osobę odpowiedzialną za ich bezpieczeństwo lub zostaną przez nią poinstruowane o sposobie obsługi urządzenia.
- Dzieci nie wolno pozostawiać bez nadzoru, aby mieć pewność, że nie bawią się urządzeniem.



**Niebezpieczeństwo! Zagrożenie utratą życia wskutek dokonania zmian konstrukcyjnych urządzenia!**

Samodzielna przebudowa i dokonywanie zmian w kotle są niedozwolone, ponieważ stanowią zagrożenie dla ludzi i mogą prowadzić do uszkodzenia urządzenia. Niezastosowanie się do tego wymagania powoduje utratę dopuszczenia urządzenia do stosowania!

Regulację, konserwację i czyszczenie kotłów grzewczych może przeprowadzać wyłącznie serwisant posiadający odpowiednie kwalifikacje!

Zastosowane wyposażenie dodatkowe musi spełniać wymagania przepisów technicznych i musi być zatwierdzone przez producenta do stosowania wraz z danym kotłem.



**Uwaga!** Stosować wyłącznie oryginalne części.

# Bezpieczeństwo

## 2.3 Przepisy i normy

Oprócz ogólnych zasad techniki należy stosować się do odnośnych norm, przepisów, rozporządzeń i wytycznych:

- DIN 4109; Izolacja dźwiękowa w budownictwie
- DIN EN 12828; Instalacje ogrzewcze w budynkach
- EnEV - Rozporządzenie w sprawie oszczędzania energii
- Federalne rozporządzenie w sprawie ochrony przed imisją 3. BImSchV
- DVGW-TRGI 2008 (instrukcja robocza DVGW G 600); przepisy techniczne dla instalacji gazowych
- TRF; przepisy techniczne dotyczące gazu płynnego
- Instrukcja DVGW G 613; Instrukcja obsługi urządzeń gazowych, montażu, konserwacji
- DIN 18380; Instalacja ogrzewcze i centralne instalacje do podgrzewania wody (VOB)
- DIN EN 12831; Instalacje ogrzewcze w budynkach
- DIN 4753; Instalacje do podgrzewania wody pitnej i eksploatacyjnej
- DIN 1988; Przepisy techniczne dotyczące instalacji wody pitnej (TRWI)
- VDE 0700-21, DIN EN 60335-2-21: Bezpieczeństwo urządzeń elektrycznych przeznaczonych do użytku w gospodarstwach domowych i do podobnych celów - szczególne wymagania dla podgrzewaczy wody
- VDE 0700-102, DIN EN 60335-2-102; Bezpieczeństwo urządzeń elektrycznych
- Rozporządzenie w sprawie spalania, dzienniki ustaw obowiązujących w Polsce
- Przepisy miejscowych przedsiębiorstw odpowiedzialnych za zaopatrzenie w energię
- Obowiązek zgłoszenia (w pewnych okolicznościach rozporządzenie o zezwoleniach)
- Instrukcja robocza ATV M251 zrzeczenia firm z branży kanalizacyjnej
- Postanowienia władz gminnych w sprawie odprowadzania kondensatu.

## 2.4 Oznakowanie znakiem CE

Oznakowanie znakiem CE oznacza, że gazowe kotły kondensacyjne spełniają wymagania dyrektywy 09/142/EG w sprawie urządzeń gazowych, dyrektywy 06/95/EG w sprawie instalacji niskonapięciowych oraz dyrektywy 04/108/EG (zgodność elektromagnetyczna, EMV) rady ds. ujednoczenia przepisów prawnych w krajach członkowskich UE.

Spełnienie wymagań bezpieczeństwa zgodnie z dyrektywą 04/108/EG jest zapewnione wyłącznie w przypadku eksploatacji kotła zgodnie z jego przeznaczeniem.

Należy spełnić wymagania dotyczące otoczenia wynikające z normy EN 55014.

Kocioł wolno eksploatować tylko z prawidłowo zamontowaną obudową.

Należy zapewnić prawidłowe uziemienie elektryczne przeprowadzając regularne, coroczne, przeglądy konserwacyjne kotła.

W przypadku wymiany elementów kotła wolno stosować wyłącznie oryginalne części zamienne zalecane przez producenta.

Gazowe kotły kondensacyjne spełniają podstawowe wymagania dyrektywy 92/42/EG w sprawie sprawności urządzeń kondensacyjnych.

Podczas spalania gazu ziemnego gazowe kotły kondensacyjne uzyskują wartości emisji poniżej  $60 \text{ mg}/\text{kWh}$   $\text{NO}_x$  zgodnie z wymaganiami §6 rozporządzenia w sprawie małych palenisk z 26.01.2010 (1.BImSchV).



## 2.5 Deklaracja zgodności



### Konformitätserklärung des Herstellers Declaration of Conformity

<b>Produkt</b> <i>Product</i>	Gas-Brennwertkessel
<b>Handelsbezeichnung</b> <i>Trade Mark</i>	EcoTherm Kompakt
<b>Produkt-ID Nummer</b> <i>Product ID Number</i>	CE-0085 BL 0514
<b>Typ, Ausführung</b> <i>Type, Model</i>	WBS 14-22 E, WBS 14-22 F, WBC 22/24 E, WBC 22/24 F
<b>EU-Richtlinien</b> <i>EU Directives</i>	2009/142/EG, 1992/42/EG 2004/108/EG, 2006/95/EG
<b>Normen</b> <i>Standards</i>	DIN VDE 0722 DIN EN 50081-1, DIN EN 50082-2 DIN EN 60335-1, DIN EN 483 DIN EN 677, DIN EN 625
<b>EG Baumusterprüfung</b> <i>EC-Type Examination</i>	DVGW Deutsche Vereinigung des Gas- und Wasserfaches e.V. 53123 Bonn Notified Body 0085
<b>Überwachungsverfahren</b> <i>Surveillance Procedure</i>	Jährliches Überwachungsaudit DVGW Deutsche Vereinigung des Gas- und Wasserfaches e.V. 53123 Bonn

Wir erklären hiermit als Hersteller:

Die entsprechend gekennzeichneten Produkte erfüllen die Anforderungen der aufgeführten Richtlinien und Normen. Sie stimmen mit dem geprüften Baumuster überein, beinhalten jedoch keine Zusicherung von Eigenschaften. Die Herstellung unterliegt dem genannten Überwachungsverfahren. Das bezeichnete Produkt ist ausschließlich zum Einbau in Warmwasserheizanlagen bestimmt. Der Anlagenhersteller hat sicherzustellen, dass die geltenden Vorschriften für den Einbau und Betrieb des Kessels eingehalten werden.

**AUGUST BRÖTJE GmbH**

Leiter Entwicklung

Rastede, 09.03.2011

Leiter Versuch/Labor und  
Dokumentationsbevollmächtigter

August Brötje GmbH  
August-Brötje-Straße 17  
26180 Rastede  
Postfach 13 54  
26171 Rastede  
Telefon (04402) 80-0  
Telefax (04402) 8 05 83  
<http://www.broetje.de>

Geschäftsführer:  
Dipl.-Kfm. Sten Daugaard-Hansen

Amtsgericht Oldenburg  
HRB 120714

# Dane techniczne

## 3. Dane techniczne

### 3.1 Wymiary i przyłącza kotła WBS

Rys. 1: Wymiary i przyłącza kotła

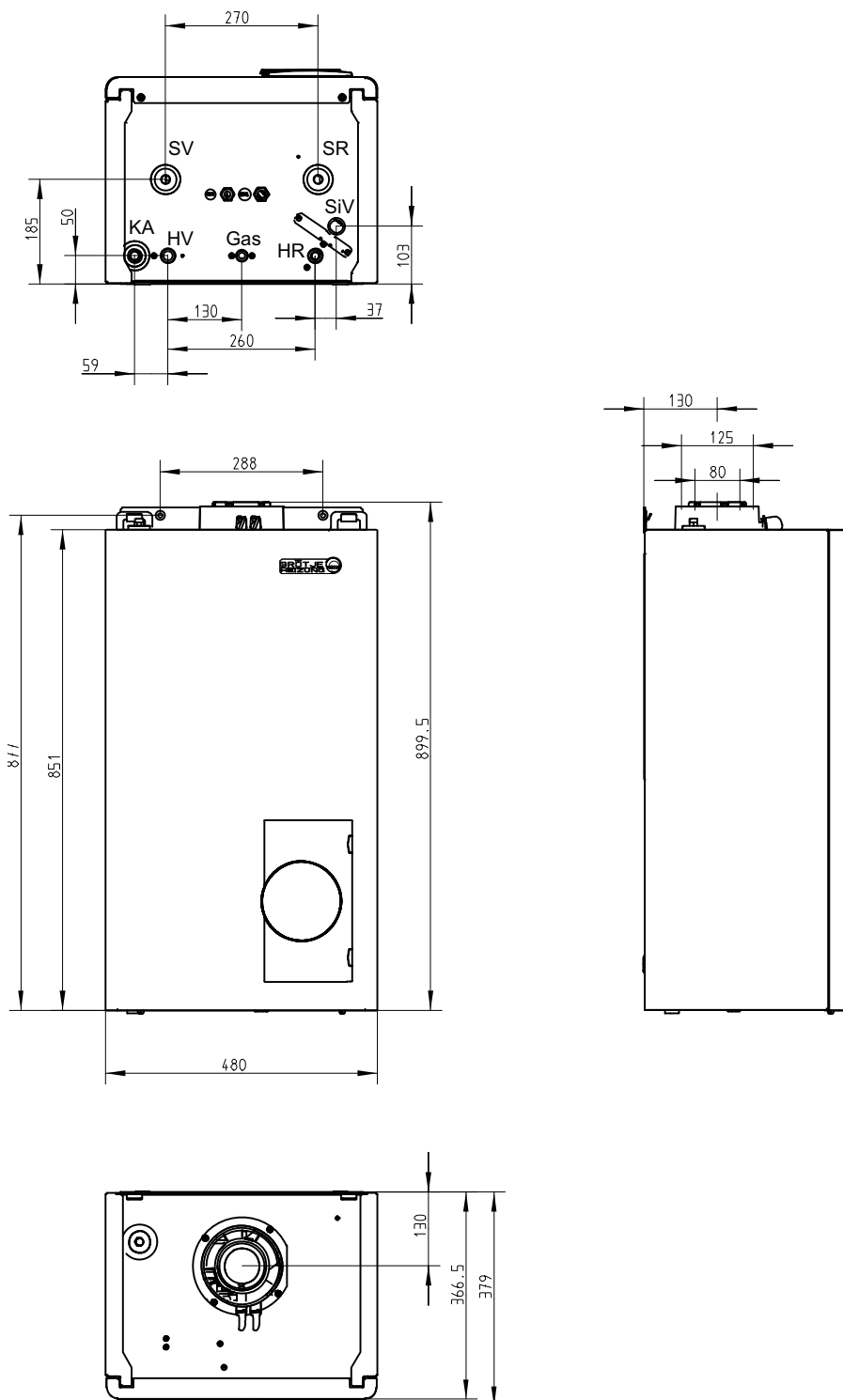

Tab. 1: Wymiary i przyłącza kotła

Model		WBS 14 - 22 E
HV/HR	– zasilanie/powrót c.o.	G 3/4"
WW/KW	– c.w.u./zimna woda	G 1/2"
Gas	– przyłącze gazu	G 1/2"
SiV	– zawór bezpieczeństwa	G 3/4"
KA	– przyłącze odprowadzenia skroplin	Ø 25 mm
w przypadku podłączenia podgrzewacza c.w.u. za pomocą zestawu ładowania podgrzewacza c.w.u. *)		
SV/SR	– zasilanie/powrót podgrzewacza c.w.u.	G 3/4"
*) Wyposażenie dodatkowe		

# Dane techniczne

## 3.2 Dane techniczne

Tab. 2: Dane techniczne

Model				WBS 14 E	WBS 22 E
Nr id. urządzenia				CE-0085BL0514	
Stopień ochrony				IPx4D	
Kategoria gazu				II <sub>2</sub> ELL3P	
Kategoria urządzenia				B <sub>23</sub> , B <sub>33</sub> , C <sub>13X</sub> , C <sub>33X</sub> , C <sub>43X</sub> , C <sub>53</sub> , C <sub>63X</sub> , C <sub>83</sub>	
Zakres nominalnego obciążenia cieplnego	gaz ziemny E(GZ50), Lw(GZ41,5)	c.o.	kW	3,5 - 14,0	4,9 - 22,0
		c.w.u.	kW	3,5 - 14,0	4,9 - 22,0
Zakres nominalnej mocy cieplnej	gaz ziemny E(GZ50), Lw(GZ41,5)	80/60°C	kW	3,4 - 13,6	4,7 - 21,3
		50/30°C	kW	3,7 - 14,6	5,2 - 22,8
Znormalizowany stopień wykorzystania energii		75/60°C		106,1	104,9
		40/30°C		108,8	108,4
Wartość pH skroplin			-	4 - 5	
Ilość skroplin		40/30°C	l/h	0,46 - 1,49	0,66 - 2,08
Znormalizowany wskaźnik emisji NO <sub>x</sub>			mg/kWh	15,0	19,6
Znormalizowany wskaźnik emisji CO			mg/kWh	5	10
<b>Parametry obliczeniowe komina zgodnie z normą DIN EN 13384 (eksploatacja z wykorzystaniem powietrza zasysanego z pomieszczenia)</b>					
Temperatura spalin (moc maks.)	80/60°C		°C	64	70
	50/30°C		°C	45	53
Masowy przepływ spalin	gaz ziemny E(GZ50), Lw(GZ41,5)	80/60°C	g/s	1,7 - 6,9	2,4 - 10,8
		50/30°C	g/s	1,6 - 6,5	2,2 - 10,3
	propan	80/60°C	g/s	1,6 - 6,6	2,3 - 10,3
		50/30°C	g/s	1,5 - 6,2	2,1 - 9,8
Zawartość CO <sub>2</sub>	gaz ziemny E(GZ50), Lw(GZ41,5)		%	8,3 - 8,8	
	propan		%	9,5 - 10,0	
Zapotrzebowanie na ciąg			mbar	0	
Maks. ciśnienie tłoczenia na króćcu spalin			mbar	0,8	1,0
Przyłącze odprowadzenia spalin/ doprowadzenia powietrza			mm	80/125	
Klasa gazów spalinowych zgodnie z DVGW G636			-	G6	
<b>Parametry przyłączeniowe gazu</b>					
Dobór czujnika przepływu gazu		typu	GS	2.5	4.0

## Dane techniczne

Model		WBS 14 E	WBS 22 E
Ciśnienie przyłączeniowe dla gazu ziemnego		mbar	E: min. 16 - maks. 25 Lw: min. 17,5 - maks. 23 Ls: min. 10,5 - maks. 16
Parametry przyłączeniowe	gazu ziemnego E (GZ 50) [H <sub>UB</sub> 9,45 kWh/m <sup>3</sup> ]	m <sup>3</sup> /h	0,37 - 1,50   0,52 - 2,30
	gazu ziemnego Lw (GZ 41,5) [H <sub>UB</sub> 8,13 kWh/m <sup>3</sup> ]	m <sup>3</sup> /h	0,43 - 1,70   0,60 - 2,70
	gazu ziemnego Ls (GZ 35) [H <sub>UB</sub> 6,80 kWh/m <sup>3</sup> ]	m <sup>3</sup> /h	0,51 - 2,10   0,72 - 3,20
Ciśnienie przyłączeniowe dla propanu		mbar	min. 29 - maks. 44
	propan [H <sub>U</sub> 12,87 kWh/kg]	kg/h	0,27 - 1,09   0,38 - 1,71
	propan [H <sub>U</sub> 24,64 kWh/m <sup>3</sup> ]	m <sup>3</sup> /h	0,14 - 0,57   0,20 - 0,89
Podłączenie elektryczne		V/Hz	230 V / 50 Hz
Maks. pobór mocy elektrycznej		W	117   127
praca c.o.	zasilanie, pompa z nastawami fabrycznymi	W	117   127
	gotowość do pracy	W	3   3
<b>Wymiary</b>			
Masa kotła		kg	50
Pojemność wodna kotła		l	2,5
Wysokość		mm	852
Szerokość		mm	480
Głębokość		mm	365
<b>Przyłącza</b>			
przyłącze gazu			1/2"
zasilanie c.o.			3/4"
powrót c.o.			3/4"

# Dane techniczne

## 3.3 Schemat połączeń elektrycznych

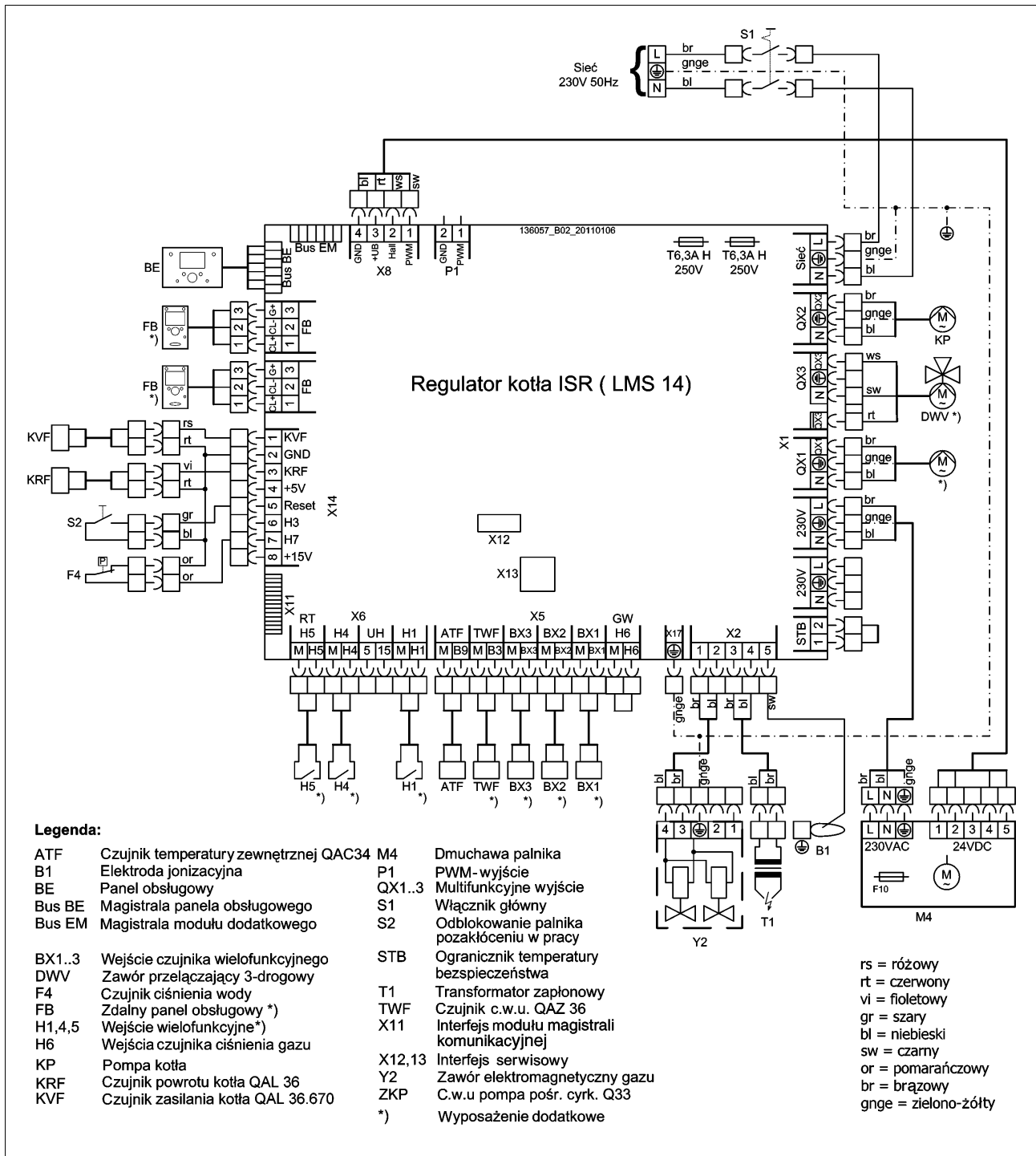

## 3.4 Tabela rezystancji czujników

Tab. 3: Wartości rezystancji czujników temperatury zewnętrznej ATF

Temperatura [°C]	Rezystancja [ $\Omega$ ]
-20	8194
-15	6256
-10	4825
-5	3758
0	2954
5	2342
10	1872
15	1508
20	1224
25	1000
30	823

Tab. 4: Wartości rezystancji czujników temperatury zasilania KVS, c.w.u. TWF, powrotu KRV, czujnika B4

Temperatura [°C]	Rezystancja [ $\Omega$ ]
0	32555
5	25339
10	19873
15	15699
20	12488
25	10000
30	8059
35	6535
40	5330
45	4372
50	3605
55	2989
60	2490
65	2084
70	1753
75	1481
80	1256
85	1070
90	915
95	786
100	677

# Przed rozpoczęciem montażu

## 4. Przed rozpoczęciem montażu

### 4.1 Otwory doprowadzenia powietrza

W przypadku eksploatacji WBS z zasysaniem powietrza do spalania z pomieszczenia pomieszczenie, w którym zamontowano kocioł musi posiadać odpowiedniej wielkości otwór doprowadzenia powietrza do spalania. Użytkownika instalacji należy poinstruować, żeby nie zastykał i nie zatykał tych otworów i że króciec przyłączeniowy powietrza do spalania znajdujący się w górnej części WBS musi być wolny.

#### Czyste powietrze do spalania!



#### Uwaga! Niebezpieczeństwo uszkodzenia urządzenia!

WBS wolno montować wyłącznie w pomieszczeniach o czystym powietrzu wykorzystywanym do spalania. W żadnym wypadku do wnętrza kotła nie mogą dostać się zanieczyszczenia, jak np. pyłek kwiatowy!

### 4.2 Zabezpieczenie przeciwkorozyjne



#### Uwaga! Niebezpieczeństwo uszkodzenia urządzenia!

Powietrze do spalania nie może zawierać składników korozjogennych, zwłaszcza par zawierających związki fluoru i chloru, występujących np. w środkach rozpuszczających i czyszczących, gazach aerozolowych itd.

Jeżeli źródło ciepła jest podłączone do instalacji ogrzewania podłogowego wykonanej z rur z tworzywa sztucznego, które nie są tlenoszczelne zgodnie z normą DIN 4726, to w celu rozdzielenia instalacji należy zastosować wymiennik ciepła.



**Wskazówka: unikanie uszkodzeń w wodnych instalacjach ogrzewania spowodowanych korozją po stronie wody lub odkładaniem się kamienia kotłowego.**

### 4.3 Wymagania dotyczące wody grzewczej



#### Uwaga! Stosować się do wymagań dotyczących jakości wody grzewczej!

Wymagania dotyczące jakości wody grzewczej wzrosły w stosunku do przeszłości, ponieważ zmieniły się warunki pracy instalacji:

- małe zapotrzebowanie na ciepło
- zastosowanie w dużych obiektach kaskadowych układów gazowych kotłów kondensacyjnych
- powszechniejsze stosowanie zasobników buforowych współpracujących z instalacjami solarnymi i kotłami na paliwo stałe.

Najważniejsze jest wykonanie instalacji w taki sposób, żeby mogły one przez długi czas bez zakłóceń pełnić swoją funkcję.

Generalnie wystarczająca jest woda o jakości wody pitnej, ale trzeba sprawdzić, czy woda pitna dostępna w pobliżu instalacji nadaje się ze względu na twardość do napełnienia instalacji (zob. *Wykres twardości wody*). Jeżeli tak nie jest, to możliwe są różne inne działania:

1. Dodanie do wody uzupełniającej uzdatniaczy, tak żeby kamień kotłowy nie odkładał się w kotle i żeby wartość pH wody w instalacji była stabilna (stabilizator twardości wody).
2. Zastosowanie instalacji do zmiękczenia wody uzupełniającej.
3. Zastosowanie instalacji zmiękczającej do uzdatniania wody uzupełniającej. Odsalania wody napełniającej i uzupełniającej do jakości wody w pełni zdemineralizowanej nie należy mylić ze zmiękczeniem do 0 °dH. W przypadku zmiękczenia korozjogenne sole pozostają w wodzie.



# Przed rozpoczęciem montażu



## **Uwaga! Stosować tylko zatwierdzone uzdatniacze!**

W przypadku dodawania uzdatniaczy wolno stosować tylko środki zatwierdzone przez firmę BRÖTJE. Także zmiękczenie/odsłanianie można przeprowadzać wyłącznie za pomocą urządzeń dopuszczonych do stosowania przez firmę BRÖTJE i przy zachowaniu wartości granicznych.

W przeciwnym razie wygasa gwarancja!



## **Uwaga! Sprawdzać wartość pH!**

W różnych warunkach możliwa jest samoczynna alkalizacja (wzrost wartości pH) wody w instalacji. Z tego względu należy co roku kontrolować wartość pH.

**Wartość pH musi mieścić się w zakresie od 8,2 do 9,0.**

## **Wytyczna VDI-Richtlinie 2035 część 1 i 2**

Generalnie w odniesieniu do kotłów każdej wielkości obowiązują wymagania dla wody grzewczej zapisane w wytycznej VDI 2035 część 1 i 2.

Z ograniczeniem do zapisów wytycznej VDI 2035 częściowe zmiękczenie wody do wartości dH poniżej 6° jest niedopuszczalne. Pełna demineralizacja może być stosowana tylko w połączeniu ze stabilizacją wartości pH!

Instalacje ogrzewania podłogowego należy traktować osobno. W tej sprawie proszę się skontaktować z producentem uzdatniaczy do wody lub z dostawcą rur (zob. wyżej).



**Dla zachowania praw gwarancyjnych konieczne jest stosowanie się do zaleceń firmy BRÖTJE.**

## **Dalsze informacje na temat wody grzewczej**

- Woda nie może zawierać ciał obcych, jak pozostałości po spawaniu, rdza, zgorzeli czy osady. Przy pierwszym uruchomieniu instalację należy płukać tak długo, aż będzie z niej wypływać czysta woda. Podczas płukania instalacji należy pamiętać o tym, żeby nie przepłukiwać wymiennika ciepła w kotle c.o., żeby zdemontowane były termostaty grzejnikowe, a zawory ustawione na maks. przepływ.
- Jeżeli stosuje się uzdatniacze, to należy przestrzegać zaleceń producenta. Jeżeli w szczególnych sytuacjach zachodzi konieczność zastosowania jednocześnie kilku uzdatniaczy (np. stabilizatora twardości, środka przeciwmrozowego, środka uszczelniającego itp.), należy zwracać uwagę na to, żeby nadawały się one do łączenia ze sobą i żeby nie doprowadzać do zmiany wartości pH. Zaleca się stosowanie środków tego samego producenta.
- W zasobnikach buforowych współpracujących z instalacjami solarnymi lub kotłami opalanymi paliwem stałym należy określając ilość wody napełniającej uwzględnić pojemność zasobnika.

## **Wykres twardości wody**

W celu uniknięcia szkód w wyniku odkładania się kamienia kotłowego należy stosować się do zaleceń wynikających z rys. 2.

# Przed rozpoczęciem montażu

Rys. 2: Wykres twardości wody

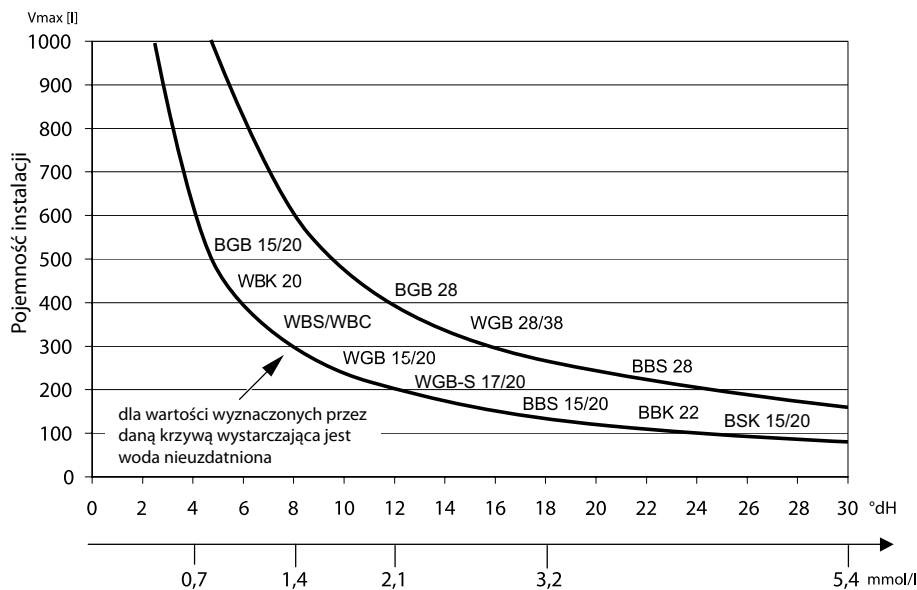

**Opis:** Muszą być znane: typ kotła, twardość wody i ilość wody w instalacji. Jeżeli pojemność instalacji leży powyżej krzywej, to konieczne jest częściowe zmiękczenie wody wodociągowej lub dodanie środka stabilizującego twardość wody.

**Przykład:**

WBS, twardość wody 12°dH, pojemność wodna 200 l => nie ma potrzeby stosowania uzdatniaczy  
Uwzględniono typową pojemność instalacji.

## 4.4 Przygotowanie i uzdatnianie wody grzewczej

### Określenie pojemności instalacji

Całkowita ilość wody w instalacji grzewczej składa się z pojemności instalacji (= ilość wody napełniającej) plus ilości wody uzupełniającej. Na wykresach przygotowanych przez firmę BRÖTJE dla poszczególnych kotłów przyjmuje się dla ułatwienia tylko pojemność instalacji. Zakłada się, że w całym okresie trwałości użytkowej kotła instalacja zostanie uzupełniona maks. dwukrotnością pojemności.

### Uzdatniacze

Obecnie do stosowania dopuszczone przez firmę BRÖTJE są środki następujących producentów:

- „Heizungs-Vollschutz“ firmy Fernox ([www.fernox.com](http://www.fernox.com))
- „Sentinel X100“ firmy Guanako ([www.sentinel-solutions.net](http://www.sentinel-solutions.net))
- „Jenaqua 100 i 110“ firmy Guanako ([www.jenaqua.de](http://www.jenaqua.de))
- „Vollschutz Genosafe A“ firmy Grünbeck

# Przed rozpoczęciem montażu

## Odsolenie całkowite

Generalnie zawsze można stosować wodę w pełni odsoloną, ale w połączeniu ze stabilizatorem wartości pH. Do produkcji wody odsolonej przetestowano i dopuszczono następujące urządzenia:

- „odsolenie całkowite (VE) GENODEST Vario GDE 2000" firmy Grünbeck ([www.gruenbeck.de](http://www.gruenbeck.de))
- inne urządzenia na zapytanie

## Częściowe zmiękczenie

Obecnie do stosowania dopuszczone są przez firmę BRÖTJE środki następujących producentów:

- sodowy wymiennicz jodowy „Fillsoft“ firmy Reflex ([www.reflex.de](http://www.reflex.de))
- "Heifisoft" firmy Judo ([www.judo-online.de](http://www.judo-online.de))
- "Heizungswasserenthärtung 3200" firmy Syr ([www.syr.de](http://www.syr.de))
- "AQA therm" i "HBA 100" firmy BWT Wassertechnik ([www.bwt.de](http://www.bwt.de))

Za pomocą armatury mieszającej należy upewnić się, że zmiękczenie nie prowadzi do spadku twardości poniżej 6°dH.



Bezwzględnie należy stosować się do zaleceń producenta!



Dalsze środki są na etapie testów i można o nie zapytać w firmie BRÖTJE.

**Uwaga!** Korzystanie ze środków niedopuszczonych do stosowania powoduje utratę gwarancji!

## Środek zapobiegający zamarzaniu

### Zastosowanie środków zabezpieczających przed zamarzaniem w gazowych kotłach kondensacyjnych firmy BRÖTJE z wymiennikiem ciepła z aluminium

Oferowany dla instalacji solarnych płyn będący nośnikiem ciepła (Tyfocor L) jest stosowany także w instalacjach grzewczych (np. w domach wczasowych) jako środek zapobiegający zamarzaniu. Temperatura zamarzania ("temperatura początku krystalizacji") wynosi -32 °C dla mieszaniny dostarczanej w kanistrach (50 % Tyfocor L, 50 % wody). Z powodu mniejszej pojemności cieplnej w porównaniu z samą wodą i większej lepkości w niekorzystnych warunkach w instalacji mogą występować szумы przypominające wrzenie wody.

W większości instalacji grzewczych nie ma konieczności stosowania ochrony przeciwmrozowej do -32°C, z reguły wystarczająca jest ochrona do -15°C. Dla zapewnienia takiej ochrony płyn będący nośnikiem ciepła musi być rozcieńczony wodą w stosunku 2:1. Takie rozcieńczenie zostało sprawdzone przez firmę BRÖTJE jako odpowiednie do stosowania w gazowych kotłach kondensacyjnych.



**Wskazówka:** płyn będący nośnikiem ciepła, Tyfocor<sup>®</sup> L, jest dopuszczony do stosowania w gazowych kotłach kondensacyjnych w rozcieńczeniu 2:1 jako środek ochrony przed zamarzaniem w temperaturze do -15°C.



### **Uwaga! Pomieszczenie kotła musi być zabezpieczone przed zamarzaniem!**

W przypadku zastosowania środka ochrony przeciwmrozowej przewody rurowe, grzejniki i gazowe kotły kondensacyjne są chronione przed uszkodzeniami wywołanymi przez mróz. Aby gazowy kocioł kondensacyjny był gotowy do pracy w każdej chwili, pomieszczenie kotła musi być w odpowiedni sposób zabezpieczone przed zamarzaniem. Pamiętać także o ochronie podgrzewaczy c.w.u.!

W poniższej tabeli podano ilości wody i płynu będącego nośnikiem ciepła, które trzeba ze sobą mieszać dla różnych ilości wody. Jeżeli w wyjątkowym wypadku

# Przed rozpoczęciem montażu

wymagana będzie inna temperatura ochrony przeciwmrozowej, to można przeprowadzić własne obliczenia.

Pojemność wodna instalacji [l]	Ilość płynu Tyfocor L [l]	Ilość wody *) [l]	Ochrona przeciwmrozowa do [°C]
50	33	17	-15
100	67	33	-15
150	100	50	-15
200	133	67	-15
250	167	83	-15
300	200	100	-15
500	333	167	-15
1000	667	333	-15

\*) Woda do zmieszania musi być wodą neutralną (jakość wody pitnej o maks. zawartości chloru 100 mg/kg) lub wodą zdemineralizowaną (dane producenta środka Metasol, Magdeburg). Stosować się także do innych wskazań producenta.

## Wskazówka dotycząca konserwacji

W ramach zalecanej konserwacji kotła należy skontrolować twardość wody grzewczej i w razie potrzeby uzupełnić ilość uzdatniacza.



## 4.5 Praktyczne wskazówki dla serwisanta

1. Mając na uwadze jednostkową pojemność instalacji (np. w przypadku wykorzystania zasobników buforowych na potrzeby ogrzewania) zdecydować, które wymagania dotyczące całkowitej twardości wody napełniającej i uzupełniającej obowiązują zgodnie z wytyczną VDI 2035 i zgodnie z właściwym dla urządzenia *Wykresem twardości wody* sporządzonym przez firmę BRÖTJE. (zob. tabela zgodnie z arkuszem 1 wytycznej VDI 2035).  
Jeżeli częściowe zmiękczenie do 6 °dH zgodnie z właściwym dla urządzenia *Wykresem twardości wody* jest niewystarczające, to należy albo zastosować dodatkowy uzdatniacz lub użyć wody w pełni zdemineralizowanej (ze stabilizatorem wartości pH).  
Wymaga się zamontowania odmulacza lub filtra w przewodzie powrotnym instalacji przed kotłem. Instalację należy dokładnie przepłukać.
2. W zależności od zastosowanych materiałów zdecydować, czy właściwą metodą jest dodanie inhibitorów, częściowe zmiękczenie, czy całkowita demineralizacja.
3. Udokumentować napełnienie instalacji (w miarę możliwości skorzystać z dziennika instalacji firmy BRÖTJE. Jeżeli zastosowano uzdatniacze, to należy to zaznaczyć na kotle.). Aby nie dopuścić do tworzenia się poduszek i pęcherzyków powietrza, należy koniecznie odpowietrzyć instalację przy maksymalnej temperaturze roboczej.
4. Po 8 do 12 tygodniach skontrolować i zapisać wartość pH. Zaproponować zawarcie umowy konserwacyjnej.
5. Co roku sprawdzić i udokumentować prawidłowość eksploatacji pod względem utrzymania ciśnienia, wartości pH i ilości wody uzupełniającej.

Tab. 5: Tabela zgodnie z arkuszem wytycznej VDI 2035

Całkowita moc grzewcza w kW	Całkowita twardość w °dH w zależności od jednostkowej pojemności instalacji		
	< 20 l/kW	≥ 20 l/kW i < 50l/kW	≥ 50 l/kW
< 50 *)	≤ 16,8	≤ 11,2	< 0,11
50 - 200	≤ 11,2	≤ 8,4	< 0,11
200 - 600	≤ 8,4	≤ 0,11	< 0,11
> 600	≤ 0,11	< 0,11	< 0,11

\*) przepływowe podgrzewacze wody (< 0,3 l/kW) i systemy z grzałkami elektrycznymi

## 4.6 Eksploatacja kotła w pomieszczeniach wilgotnych

W momencie dostawy kocioł WBS spełnia wymagania stopnia ochrony IPx4D (rys. 3).

Podczas montażu w pomieszczeniach wilgotnych należy spełnić następujące warunki:

- doprowadzenie powietrza do spalania z zewnątrz
- w celu zachowania stopnia ochrony IPx4D:
  - w pomieszczeniach wilgotnych nie wolno montować regulatora pokojowego RGT!
  - wszystkie doprowadzane do kotła i wyprowadzane z kotła przewody elektryczne muszą być zamontowane w dławikach; dławiki należy mocno dokręcić, tak aby do wnętrza obudowy nie przedostawała się woda!

## 4.7 Wskazówki dotyczące miejsca zamontowania kotła



### Uwaga! Niebezpieczeństwo z powodu szkód wywołanych przez wodę!

Podczas montażu kotła WBS należy pamiętać o tym, że:

w celu uniknięcia szkód, jakie może wywołać woda, zwłaszcza w przypadku ewentualnej nieszczelności podgrzewacza c.w.u., po stronie instalacji należy zamontować odpowiednie zabezpieczenia.

### Pomieszczenie przeznaczone do zamontowania kotła

Pomieszczenie przeznaczone do zamontowania kotła musi być suche, temperatura w nim powinna mieścić się w zakresie od 0 do 45 °C.

Miejsce zamontowania kotła należy dobrać ze szczególnym uwzględnieniem sposobu prowadzenia przewodów spalinowych. Podczas montażu kotła należy zachować podane odległości od ściany.

Oprócz ogólnych reguł techniki należy stosować się w szczególności do rozporządzeń, takich jak rozporządzenie w sprawie spalania i prawo budowlane oraz wytyczne dla kotłowni! Dla przeprowadzenia prac konserwacyjnych od przodu kotła należy zachować dostateczną ilość miejsca.



### Uwaga! Niebezpieczeństwo uszkodzenia urządzenia!

Agresywne składniki powietrza do spalania mogą zniszczyć lub uszkodzić źródło ciepła. Z tego względu montaż w pomieszczeniach o dużej wilgotności (zob. też „Eksploatacja w pomieszczeniach mokrych”) lub dużym zapyleniu jest możliwa tylko z doprowadzeniem z zewnątrz powietrza do spalania.

Jeżeli kocioł WBS ma być eksploatowany w pomieszczeniach, w których wykorzystuje się rozpuszczalniki, środki czyszczące zawierające chlor, farby, kleje lub podobne substancje, lub też w których takie substancje są składowane, to powietrze do spalania musi być doprowadzone z zewnątrz. Dotyczy to szczególnie pomieszczeń, w których występuje amoniak i jego związki oraz azotyny i siarczki (hodowla zwierząt i instalacje utylizacyjne, pomieszczenia akumulatorowni i galwanizacyjne itd.).

## Przed rozpoczęciem montażu

W przypadku montowania kotła WBS w takich warunkach należy koniecznie stosować się do normy DIN 50929 (prawdopodobieństwo korozji materiałów metalicznych w warunkach zewnętrznego zagrożenia korozją) oraz arkusza informacyjnego i. 158; „Deutsches Kupferinstitut“ (niemiecki instytut miedzi).



### **Uwaga! Niebezpieczeństwo uszkodzenia urządzenia!**

Ponadto należy pamiętać o tym, że w agresywnym środowisku zagrożone mogą być także instalacje znajdujące się poza kotłem. Zalicza się do nich zwłaszcza instalacje wykonane z aluminium, mosiądzu i miedzi. Zgodnie z normą DIN 30672 muszą one zostać zastąpione rurami powlekanymi tworzywem sztucznym. Armaturę, połączenia rurowe i kształtki należy odpowiednio wykonać z przewodów termokurczliwych o klasie wytrzymałości B i C.

**Szkody wynikłe z zamontowania urządzenia w nieodpowiednim miejscu lub z doprowadzenia niewłaściwego powietrza do spalania nie są objęte gwarancją.**

### 4.8 Odległości

Rys. 3: Odległości w łazienkach i pomieszczeniach z natryskami

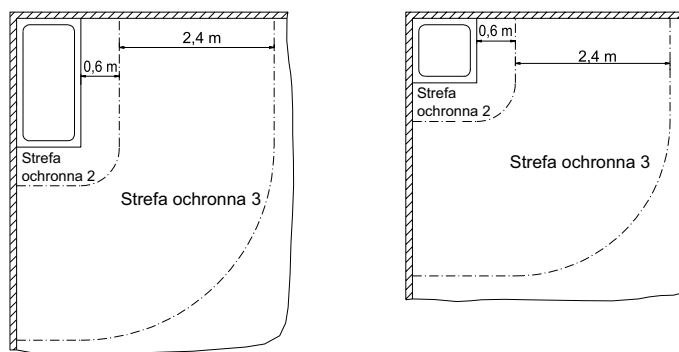

W przypadku montażu kotła WBS w łazienkach lub w pomieszczeniach z natryskami w strefie mieszkalnej należy zachować strefy ochronne i minimalne odległości zgodnie z normą.

Kocioł WBS spełnia wymagania stopnia ochrony IPx4D (strefa ochronna 2 lub 1) zgodnie z normą można go montować w strefie ochronnej 2 (patrz też wskazówki w punkcie “Eksploatacja kotła w pomieszczeniach wilgotnych”).

Przed rozpoczęciem montażu

# Przed rozpoczęciem montażu

## 4.9 Przykłady zastosowania

Rys. 4: Przykład: obieg c.o. z pompą obiegową, z regulatorem pokojowym oraz układem regulacji temperatury w podgrzewaczu c.w.u.

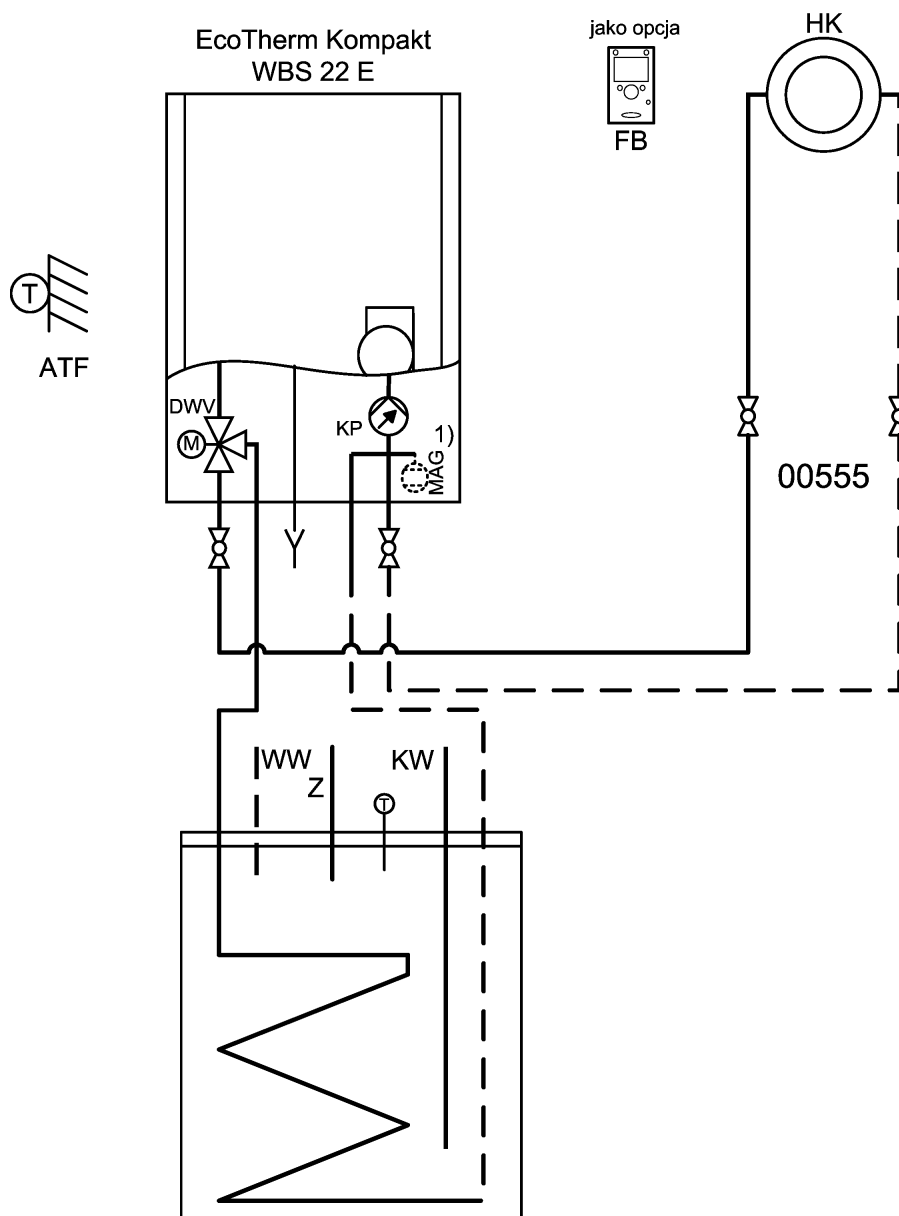



Rys. 5: Schemat połączeń elektrycznych

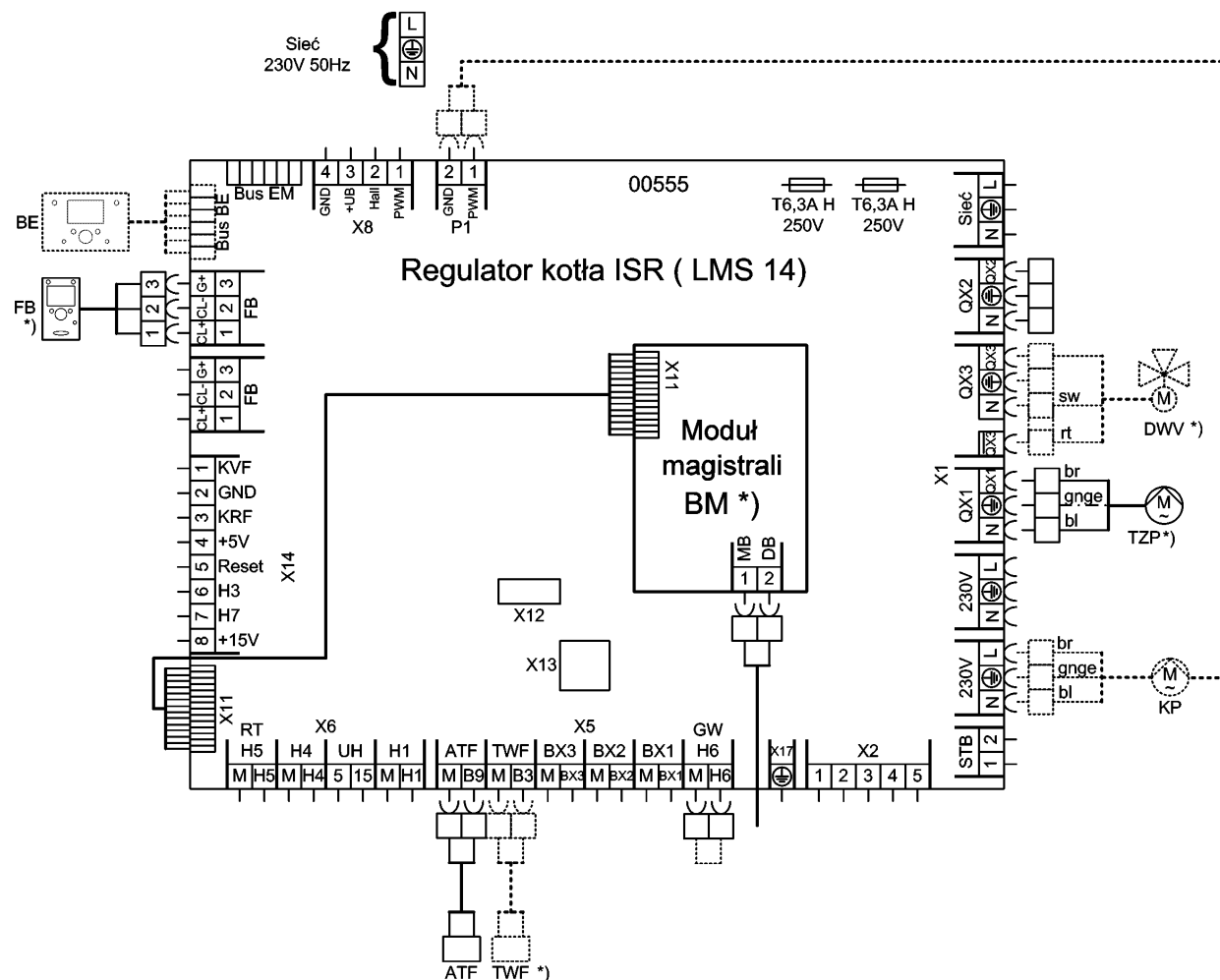

Parametry wprowadzone dla tego zastosowania odpowiadają nastawie fabrycznej.

Przy zastosowaniu pompy cyrkulacyjnej dodatkowo:

Pozycja z listy wyboru	Funkcja	Nastawa
------------------------	---------	---------

Konfiguracja:

5890	Wyjście przełącznika QX1	Pompa cyrkulacyjna
------	--------------------------	--------------------

# Przed rozpoczęciem montażu

Rys. 6: Przykład: dwa obiegi c.o. z pompami obiegowymi, z regulatorem pokojowym oraz układem regulacji temperatury w podgrzewaczu c.w.u.

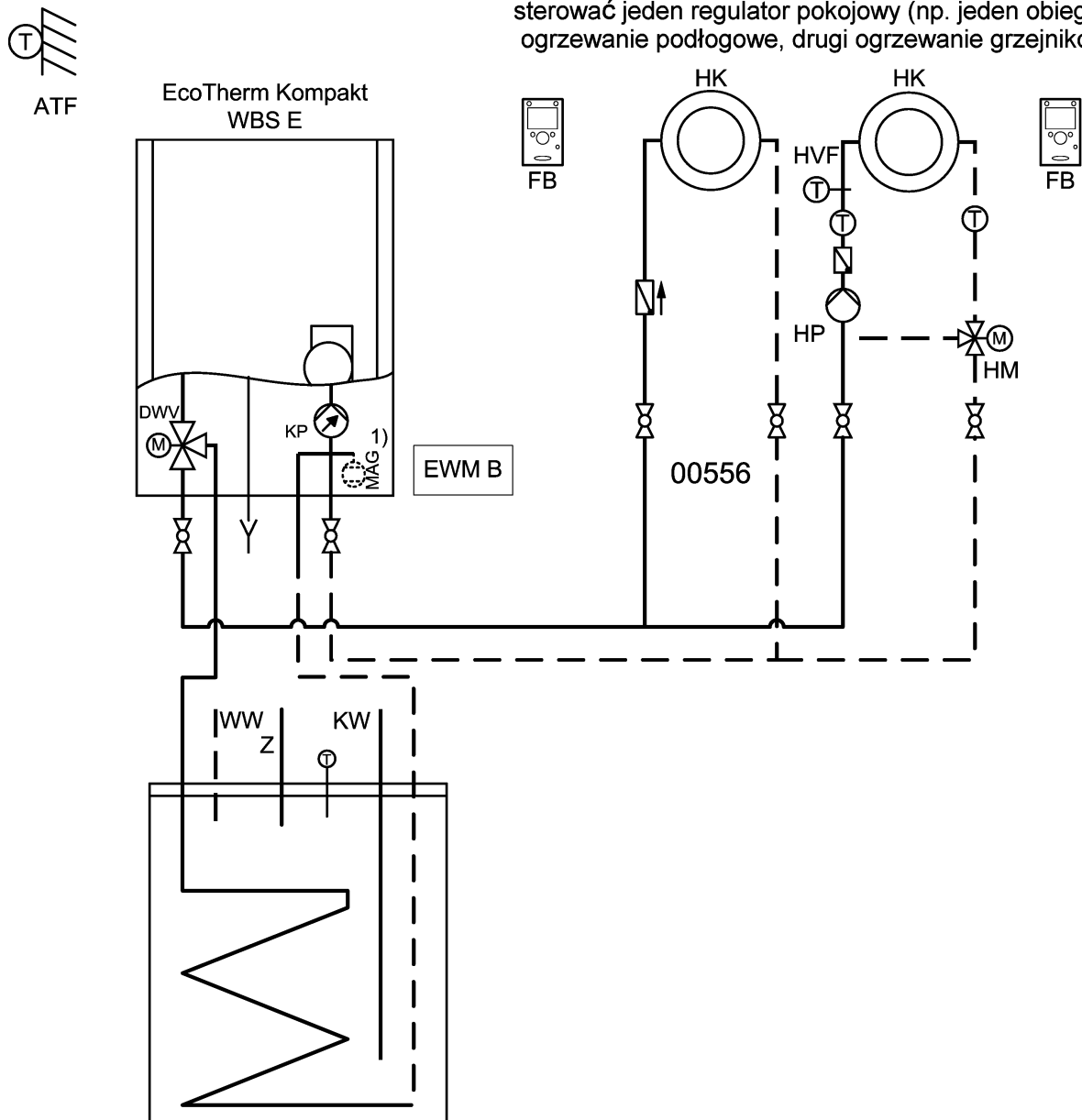

Rys. 7: Schemat połączeń elektrycznych

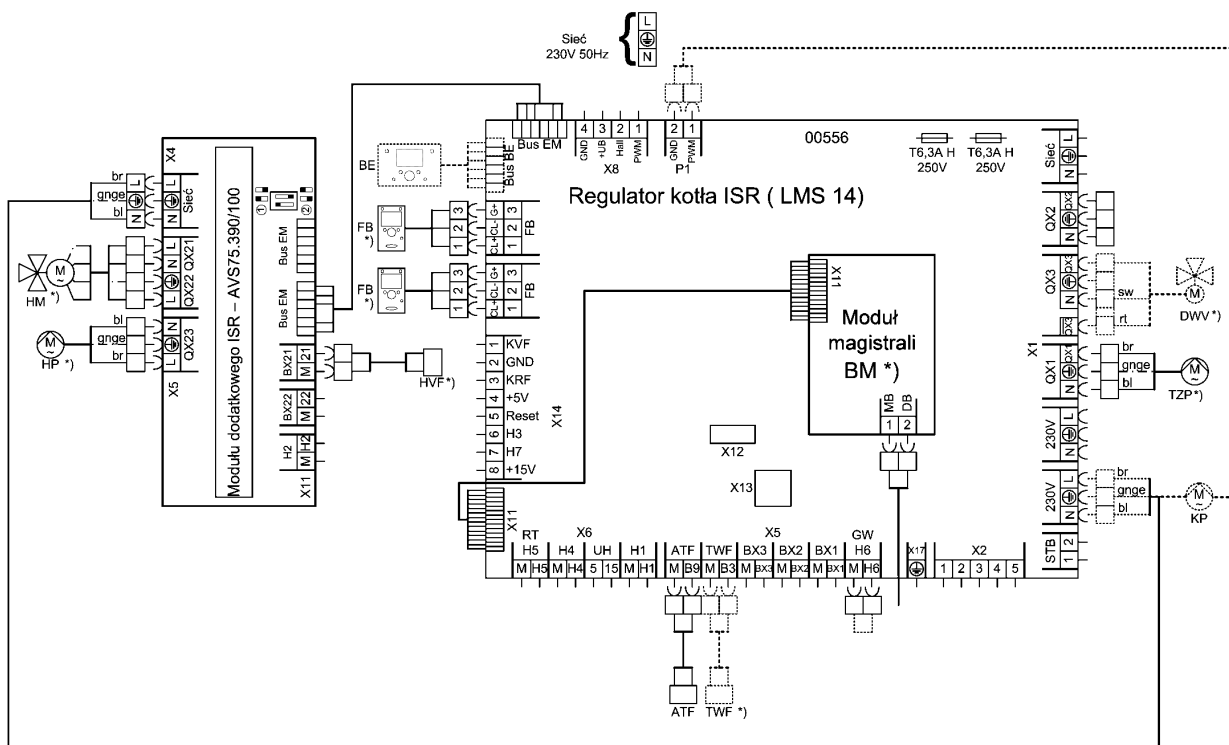

**Nastawiane parametry:**

Pozycja z listy wyboru	Funkcja	Nastawa
Konfiguracja:		
5715	2 obieg c.o.	Zał.

**Ciepła woda użytkowa:**

1630	Priorytet ładowania c.w.u	absolutny
------	---------------------------	-----------

Przy zastosowaniu drugiego RGT dla obiegu HK2 należy nastawić następujące parametry w RGT obiegu HK2

**Nastawiane parametry:**

Pozycja z listy wyboru	Funkcja	Nastawa
Panel sterujący		
40	Zastosowanie jako	Reg. pom. 2

**Przy zastosowaniu pompy cyrkulacyjnej dodatkowo:**

Pozycja z listy wyboru	Funkcja	Nastawa
Konfiguracja:		
5890	Wyjście przełącznika QX1	Pompa cyrkulacyjna



Dalsze przykłady zastosowania (obieg c.o. z mieszaczem, podłączenie do instalacji solarnej, itd.) zamieszczono w podręczniku programowania i instalacji hydraulicznej.

# Przed rozpoczęciem montażu

## 4.10 Legenda

### Oznaczenia czujników:

Oznaczenia na schem. hydr.	Oznaczenia w regulatorze	Funkcja	Typ
ATF	Czujnik temp. zewnętrznej B9	Pomiar temp. zewnętrznej	QAC34
HVF	Czujnik zasilania B1/B12/B16	Czujnik zasilania obiegu z mieszaczem	D 36
KRF	Czujnik powrotu B7	Pomiar temp. powrotu kotła np. podniesienie temp powrotu (ochrona kotła)	Z 36
RTF	Czujnik powrotu B73	Pomiar temp. powrotu instalacji np. podniesienie temp powrotu (solar)	Z 36
VFK	Czujnik zasilania B10	Pomiar temp. zasilania np. za sprzęgłem hydraulicznym	Z 36
RFK	Czujnik powrotu kaskady B70	Pomiar temp. powrotu kaskady	Z 36
TWF	Czujnik c.w.u. B3	Pomiar górnej temp c.w.u.	Z 36
TWF2	Czujnik c.w.u. B31	Pomiar dolnej temp c.w.u.	Z 36
TLF	Czujnik ładowania c.w.u. B36	Pomiar temp. ładowania w zestawie LSR	D 36
SKF	Czujnik kolektora B6	Pomiar temp. kolektora	Z 36
SKF2	Czujnik kolektora B61	Pomiar temp. kolektora drugiego pola (wsch./zach.)	Z 36
SVF	Czujnik zasilania solara B63	Pomiar temp. zasilania solara (zbiór pomiarów)	Z 36
SRF	Czujnik powrotu solara B64	Pomiar temp. powrotu solara (zbiór pomiarów)	Z 36
PSF1	Czujnik bufora B4	Pomiar górnej temp bufora	Z 36
PSF2	Czujnik bufora B41	Pomiar dolnej temp bufora	Z 36
PSF3	Czujnik bufora B42	Pomiar środkowej temp bufora	Z 36
FSF	Czujnik kotła stałopalnego B22	Pomiar temp w kotle na drewno/kominku	Z 36
SBF	Czujnik basenu B13	Pomiar temp wody w basenie	Z 36
KVF	Czujnik zasilania kotła B2	Pomiar temp w kotle	Z 36

Typ D -czujnik przyłgowy, typ Z -czujnik zanurzeniowy, czujnik kolektora ma czarny silikonowy przewód, rezystancja czujnika od SOR wynosi Pt 1000

### Pompy:

Oznaczenia na schem. hydr.	Oznaczenia w regulatorze	Funkcja
TLP	Pompa ładowania c.w.u. Q3	Pompa ładująca c.w.u.
TZP	Pompa cyrkulacyjna c.w.u.	Pompa cyrkulacyjna c.w.u.
SDP	Pompa cyrk. podgrz. Q35	Podmieszanie c.w.u. podgrzewacza podczas dezynfekcji termicznej
SUP	Pompa ładująca podgrz. Q11	Ładowanie c.w.u. z bufora (przełączenie)
ZKP	Pompa intewalowa Q33	Pompa c.w.u. w obiegu wtórnym zestawu ładującego (np.LSR)
HP	Pompa obiegu c.o. Q2 / Q6	Pompa w obiegu c.o.
HKP	Pompa obiegu c.o. Q20	Pompa dla obiegu HKP
SKP	Pompa kolektora Q5	Pompa w obiegu solarnym
SKP2	Pompa kolektora Q16	Pompa w 2 obiegu solarnym (zastosowanie wsch/zach)
FSP	Pompa kotła stałopalnego Q10	Pompa kotłowa dla kotła na drewno/kominka
ZUP	Pompa dosyłowa Q14	Dodatkowa pompa do zaopatrzenia oddalonych obiegów c.o.
SBP	Pompa Hx Q15, Q18, Q19	Pompa do podgrzania wody w basenie
H1	Pompa H1 Q15	Pompa obiegu wysokotemperaturowego np. nagrzewnice
H2	Pompa H2 Q18	Pompa obiegu wysokotemperaturowego np. nagrzewnice
H3	Pompa H3 Q19	Pompa obiegu wysokotemperaturowego np. nagrzewnice
BYP	Pompa obejściowa	Pompa na powrocie do ochrony kotła
SET	Pompa solarna zewn. wym. K9	Pompa po stronie wtórnej wymiennika solarnego
KP	Pompa kotła Q1	Pompa kotłowa dla kotła na olej/gaz (praca równoległa)

### Zawory:

Oznaczenia na schem. hydr.	Oznaczenia w regulatorze	Funkcja
DWV		Zawór przełączający 3-drogowy
DWVP	Przełącz. solara na bufor K8	Przełączenie instalacji solarnej na bufor
DWVS	Przełącz. solara na basen K18	Przełączenie instalacji solarnej na basen
DWVE	Zawór odcinający kocioł Y4	Hydrauliczne oddzielenie kotła od obiegów grzewczych
DWVR	Zawór powrotu bufora Y15	Przełączenie instalacji na podniesienie temp powrotu (wykorzystanie energii solarnej)
HM	Mieszacz obiegu c.o. Y1/2; Y3/4	Mieszacz obiegu grzewczego
USTV		Zawór nadmiarowo-upustowy ( osprzęt dod. )

### Ogólne:

Skróty	Funkcja
BE	Panel obsługowy w kotle lub regulatorze ściennym
Bus BE	Połączenie bus z panelem obsługowym
Bus EM	Połączenie bus z modułem EWM
FB	Podłączenie regulatora RGT;RGTF;RGTK
BXx	Wejście multifunkcyjne (wejście czujników)
QXx	Wyjście multifunkcyjne
H1; H2; H3	Wejście multifunkcyjne (bezpotencjałowe)

Skróty	Funkcja
TWW	C.w.u. ciepła
TWK	C.w.u. zimna
TWZ	Cyrkulacja c.w.u.
S1	Wyłącznik główny
F1	Bezpiecznik
FB	Podłączenie regulatora pokojowego RGT; RGTF; RGTK
*)	Osprzęt dodatkowy

## 5. Instalacja

### 5.1 Podłączanie obiegu c.o.

Obieg c.o. podłączyć do zasilania kotła i powrotu do kotła za pomocą złązek z płaską uszczelką.



#### **Rada: zamontować filtr w instalacji ogrzewania.**

Wymaga się zamontowanie filtra w przewodzie powrotnym obiegu c.o. W przypadku starych instalacji należy przed zamontowaniem filtra dokładnie przepłukać całą instalację ogrzewania.

### 5.2 Zawór bezpieczeństwa

W zamkniętych instalacjach ogrzewania zamontować membranowe naczynie wzbiorcze i zawór bezpieczeństwa.



#### **Uwaga!**

Przewód wydmuchowy zaworu bezpieczeństwa musi być wykonany w taki sposób, żeby w przypadku zadziałania zaworu bezpieczeństwa niemożliwy był wzrost ciśnienia. Nie wolno go wyprowadzać na zewnątrz, a jego wylot musi umożliwiać obserwację. Wypływająca ewentualnie woda grzewcza musi być odprowadzana w bezpieczny sposób.

### 5.3 Skropliny

Odprowadzenie skroplin bezpośrednio do domowej instalacji kanalizacyjnej jest dozwolone tylko wtedy, gdy instalacja kanalizacyjna jest wykonana z materiałów nierdzewnych (np. rura z polipropylenu (PP), rura kamionkowa itp.). Jeżeli instalacja kanalizacyjna nie jest wykonana z materiałów nierdzewnych, trzeba zamontować system do neutralizacji skroplin oferowany przez firmę BRÖTJE (wyposażenie dodatkowe).

Skropliny muszą swobodnie spływać do lejka. Między lejkiem a instalacją kanalizacyjną należy zamontować syfon. Przewód odprowadzenia skroplin z WBS trzeba przeprowadzić przez otwór w tylnej i bocznej ścianie kotła. Jeżeli pod odpływem skroplin nie ma możliwości ich odprowadzenia, zaleca się zastosowanie oferowanego przez firmę BRÖTJE systemu do neutralizacji skroplin i zestawu pompowego.



#### **Uwaga! Niebezpieczeństwo uszkodzenia urządzenia!**

Przed uruchomieniem kotła typu WBS odprowadzenie skroplin napełnić wodą. W tym celu przed montażem przewodu odprowadzenia spalin do króćca odprowadzenia spalin wlać 0,25 l wody.

### 5.4 Uszczelnienie i napełnienie instalacji

- Instalację ogrzewania napełnić przez przewód powrotny kotła WBS (zob. Dane techniczne)!
- Sprawdzenie szczelności (maks. ciśnienie próbne wody 3 bar).

### 5.5 Odprowadzenie spalin

Przewód odprowadzenia spalin musi być odpowiedni dla gazowego kotła kondensacyjnego typu WBS, w którym temperatura spalin jest niższa od 120°C (przewód spalinowy typu B). Do tego celu jest przewidziany posiadający atest budowlany system odprowadzenia spalin KAS (rys. 8).

# Instalacja



**Wskazówka:** ten system odprowadzenia spalin został przebadany pod względem WBS i posiada certyfikat DVGW. W odniesieniu do montażu należy stosować się do zaleceń instrukcji montażu dostarczanej wraz z systemem odprowadzenia spalin.

## Numer atestu systemu odprowadzenia spalin KAS 60 i 80

Atesty systemów odprowadzenia spalin mają następujące numery:

- KAS 60 system jednościenny Z-7.2-1104
- KAS 80 system jednościenny Z-7.2-1104
- KAS 80 system koncentryczny Z-7.2-3254
- KAS 80 system elastyczny Z-7.2-3028

Rys. 8: Możliwości zamontowania kotła z zastosowaniem systemu KAS (wyposażenie dodatkowe)

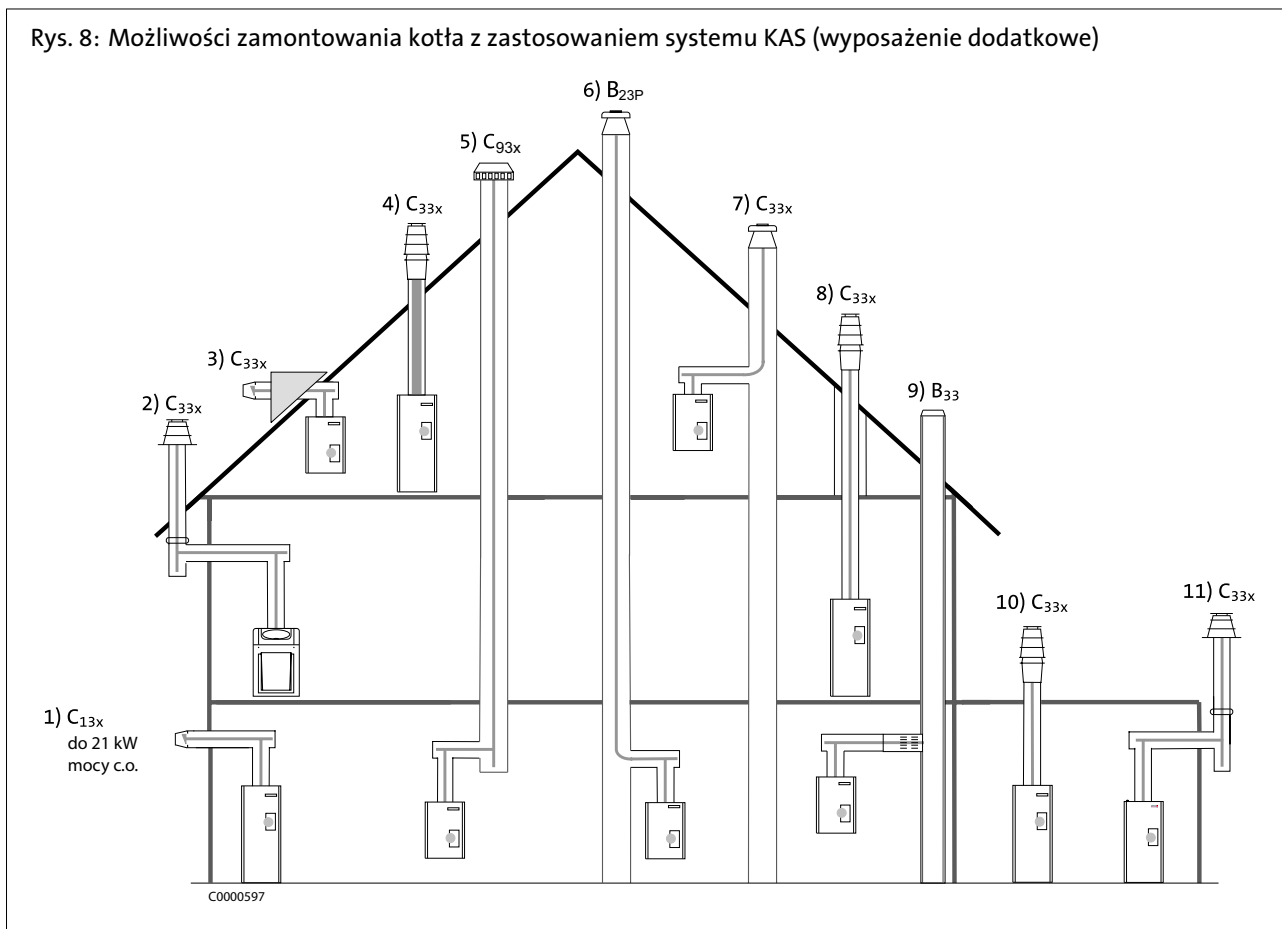

## 5.6 System odprowadzenia spalin

Tab. 6: Dopuszczalne długości przewodów odprowadzenia spalin w systemie KAS 60 (DN 60/125) i 80 (DN 80/125)

Zestaw podstawowy		<b>KAS 60/2</b> jednościenny w szachcie, z doprowadzeniem powietrza do spalania z zewnątrz				<b>KAS 60/2 z LAA</b> jednościenny w szachcie, z pobieraniem powietrza do spalania z pomieszczenia							
Zamontowana moc kotła	[kW]	14-15	20	22	-	14-15	20	22	-				
Maks. długość w poziomie	[m]	3				3							
Maks. całkowita długość przewodu odprowadzenia spalin	[m]	10	10	9	-	17	15	13	-				
Maks. liczba zmian kierunku bez pomniejszania długości całkowitej		2				2							
Zestaw podstawowy		<b>KAS 80/2</b> jednościenny w szachcie, z doprowadzeniem powietrza do spalania z zewnątrz				<b>KAS 80/2 z LAA</b> jednościenny w szachcie, z pobieraniem powietrza do spalania z pomieszczenia				<b>KAS 80/2 z K80 SKB</b> koncentryczny w szachcie, z doprowadzeniem powietrza do spalania z zewnątrz			
Zamontowana moc kotła	[kW]	14-15	20-24	28	38	14-15	20-24	28	38	14-15	20-24	28	38
Maks. długość w poziomie	[m]	3				3				3			
Maks. całkowita długość przewodu odprowadzenia spalin	[m]	11	16	23	11	25	25	25	15	11	16	17	8
Maks. liczba zmian kierunku bez pomniejszania długości całkowitej		2				2				2			
Zestaw podstawowy		<b>KAS 80/5 R</b> koncentryczny przepust dachowy, z doprowadzeniem powietrza do spalania z zewnątrz				<b>KAS 80/6</b> przewód koncentryczny na ścianie zewnętrznej, z doprowadzeniem powietrza do spalania z zewnątrz				<b>KAS 80 przyłącze systemu LAS</b> koncentryczny do komina w systemie LAS, z doprowadzeniem powietrza do spalania z zewnątrz			
Zamontowana moc kotła	[kW]	14-15	20-24	28	38	14-15	20-24	28	38	14-15	20-24	28	38
Maks. długość w poziomie	[m]	3				3							
Maks. całkowita długość przewodu odprowadzenia spalin	[m]	11	16	20	11	8	10	14	8				
Maks. liczba zmian kierunku bez pomniejszania długości całkowitej		0				2							

# Instalacja

Zestaw podstawowy		<b>KAS 80 FLEX B</b> elastyczny przewód odprowadzenia spalin, jednościenny w szachcie, z doprowadzeniem powietrza do spalania z zewnątrz				<b>KAS 80 FLEX z LAA</b> elastyczny przewód odprowadzenia spalin, jednościenny w szachcie, z pobieraniem powietrza do spalania z pomieszczenia				<b>KAS 80/M B</b> jednościenny w przewodzie kominowym, metalowy kotłopak spalin z doprowadzeniem powietrza do spalania z zewnątrz			
Zamontowana moc kotła	[kW]	14-15	20-24	28	38	14-15	20-24	28	38	14-15	20-24	28	38
Maks. długość w poziomie	[m]	3				3				3			
Maks. całkowita długość przewodu odprowadzenia spalin	[m]	11	15	15	10	15	15	15	10	11	16	23	11
Maks. liczba zmian kierunku bez pomniejszania długości całkowitej		2				2				2			

Zestaw podstawowy		<b>KAS 80/3</b> poszerzenie średnicy do DN 110 jednościenny w szachcie, niezależnie od powietrza w pomieszczeniu, KAS 80/3 z LAA z doprowadzeniem powietrza do spalania z zewnątrz					<b>Przyłącze systemu FU</b> koncentryczny do komin w systemie FU z LAA, z doprowadzeniem powietrza do spalania z zewnątrz		
Zamontowana moc kotła	[kW]	28	28	38	38	38	14-38		
Maks. długość w poziomie	[m]	3							
Maks. całkowita długość przewodu odprowadzenia spalin	[m]	30	40	22	11	28			
Maks. liczba zmian kierunku bez pomniejszania długości całkowitej		2	2	2	3	2			
Zestaw podstawowy		<b>KAS 80 AWA przez ścianę zewnętrzną</b> maks. moc grzewcza 21 kW z doprowadzeniem powietrza do spalania z zewnątrz					<b>KAS 80 AGZ</b> osobne doprowadzenie powietrza do spalania, jednościenny w szachcie,		
Zamontowana moc kotła	[kW]	14-28			38		14-28		38
Maks. długość w poziomie	[m]	2			-		3		
Maks. całkowita długość przewodu odprowadzenia spalin	[m]	2			-		22		8
Maks. liczba zmian kierunku bez pomniejszania długości całkowitej		1			-		2		

## 5.7 Ogólne informacje dotyczące systemu odprowadzenia spalin

### Normy i przepisy

Oprócz ogólnych zasad techniki należy stosować się w szczególności do poniższych przepisów:

- postanowienia dołączonej decyzji o wydaniu atestu
- przepisy wykonawcze
- przepisy budowlane





**Uwaga:** Ze względu na różne przepisy obowiązujące w poszczególnych krajach i różnice w lokalnej interpretacji (odprowadzenie gazów spalinowych, otwory wyczystkowe i rewizyjne itd.) przed rozpoczęciem montażu instalacji należy skonsultować się z mistrzem kominarskim.

### Obciążone kominy

Podczas spalania paliw stałych i płynnych w ciągu odprowadzenia spalin odkładają się osady i zanieczyszczenia. Takie ciągi odprowadzenia spalin nie mogą być wykorzystywane bez oczyszczenia do doprowadzania powietrza do spalania do źródeł ciepła. Jeżeli powietrze do spalania ma być zasysane poprzez istniejący komin, to ten ciąg spalinowy musi być skontrolowany i w razie potrzeby oczyszczony przez mistrza kominarskiego. Jeżeli wady budowlane (np. stare, kruche fugi w kominie) uniemożliwiają wykorzystywanie komina do doprowadzenia powietrza do spalania, to trzeba podjąć odpowiednie działania modernizacyjne komina. Wykluczona musi być możliwość zanieczyszczenia powietrza do spalania obcymi substancjami. Jeżeli nie ma możliwości odpowiedniego poprawienia stanu technicznego ciągu spalinowego, to źródło ciepła może wykorzystywać do spalania powietrze doprowadzane z zewnątrz. Alternatywą jest wykorzystywanie do spalania powietrza zasysanego z pomieszczenia. Także w przypadku tych obu możliwości konieczne jest dokładne oczyszczenie przewodu kominowego przez mistrza kominarskiego.

### Wymagania w stosunku do przewodów kominowych

Przewody spalinowe wewnątrz budynków należy prowadzić w osobnych, wentylowanych przewodach kominowych. Przewody kominowe muszą być wykonane z niepalnych materiałów budowlanych nie ulegających deformacji o wytrzymałości wymaganej obowiązującymi przepisami.

Przewód odprowadzenia spalin można prowadzić w przewodzie kominowym jednokrotnie pod kątem od 15° do 30°.

### Ochrona odgromowa



**Niebezpieczeństwo porażenia prądem! Zagrożenie utratą życia przez uderzenie pioruna!**

Zakończenie przewodu kominowego musi być włączone w ewentualnie istniejącą instalację ochrony odgromowej i wyrównania potencjału budynku.

Wykonanie związanych z tym prac należy zlecić firmie posiadającej stosowne uprawnienia w tym zakresie.

## 5.8 Montaż systemu odprowadzenia spalin

### Montaż ze spadkiem

Przewód odprowadzenia spalin należy poprowadzić ze spadkiem w kierunku kotła WBS tak aby skropliny z przewodu spalinowego mogły spływać do centralnego kolektora kondensatu w kotle WBS.

Minimalny spadek wynosi:

- dla poziomego przewodu odprowadzenia spalin: przynajmniej 3° (przynajmniej 5,5 cm na metr)
- dla przepustu przez ścianę zewnętrzną: przynajmniej 1° (przynajmniej 2,0 cm na metr)

### Rękawice robocze



**Uwaga! Praca bez rękawic roboczych naraża na niebezpieczeństwo okaleczenia!** Zaleca się wykonywanie prac montażowych w rękawicach roboczych.

## Skracanie przewodów rurowych

Wszystkie przewody rurowe o średnicy DN 60, DN 80 i DN 110 oraz wszystkie koncentryczne przewody rurowe DN 80/125 względnie DN 110/160 można skracać. Po obcięciu koniec rury należy starannie oczyścić z zadziorów. W przypadku skracania przewodu koncentrycznego trzeba odciąć odcinek rury zewnętrznej o długości przynajmniej 6 cm. Pierścień mocujący i środkującą rurę wewnętrzną odpada.

## Przygotowanie montażu

W celu zamocowania szyny nośnej na ścianie przeciwległej do otworu w przewodzie kominowym należy na wysokości krawędzi otworu wywiercić otwór ( $d=10\text{ mm}$ ). Następnie kołek mocujący szyny wbić do oporu w wywiercony otwór (patrz rys. 9).

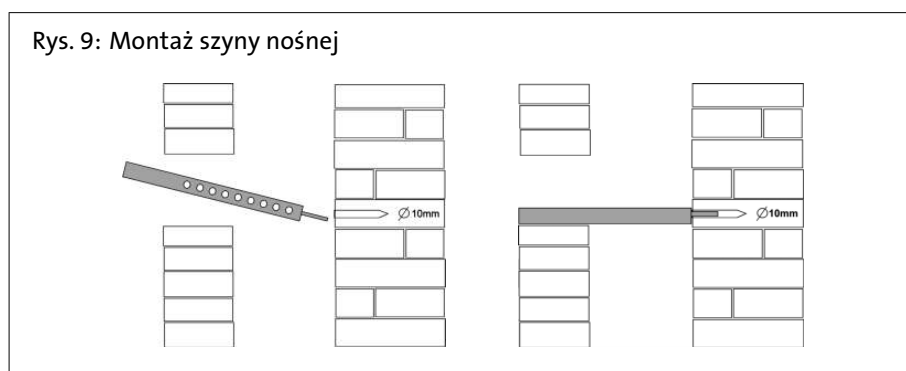

## Wprowadzanie przewodu odprowadzenia spalin do przewodu kominowego

Przewód odprowadzenia spalin wprowadza się do przewodu kominowego od góry. W tym celu na stopie wspornikowej należy zamocować linę i odcinki rur nasadzać na siebie od góry. Aby montowane elementy nie przemieszczały się podczas montażu względem siebie, do czasu zakończenia montażu przewodu odprowadzenia spalin lina powinna być naprężona. Jeżeli konieczne jest zastosowanie elementów dystansowych, to należy je rozmieścić na przewodzie co 2 m.

Elementy dystansowe sfazować pod kątem prostym i następnie wycentrować w przewodzie kominowym. Przewody i kształtki należy zamontować w taki sposób, żeby ich złącza kielichowe łączyły się ze sobą w kierunku przeciwnym do kierunku spływania kropli.

Po wprowadzeniu przewodów odprowadzenia spalin do przewodu kominowego stopę wspornikową umieścić na szynie nośnej i ustawić w jednej osi (zbieżnie i bez naprężenia). Zakończenie przewodu kominowego na wierzchu komina zamontować w taki sposób, żeby do przestrzeni pomiędzy przewodem odprowadzenia spalin i przewodem kominowym nie mogły przedostawać się opady atmosferyczne i żeby powietrze wentylacyjne mogło swobodnie przepływać (patrz rys. 10).

Rys. 10: Wprowadzanie przewodu odprowadzenia spalin do przewodu kominowego

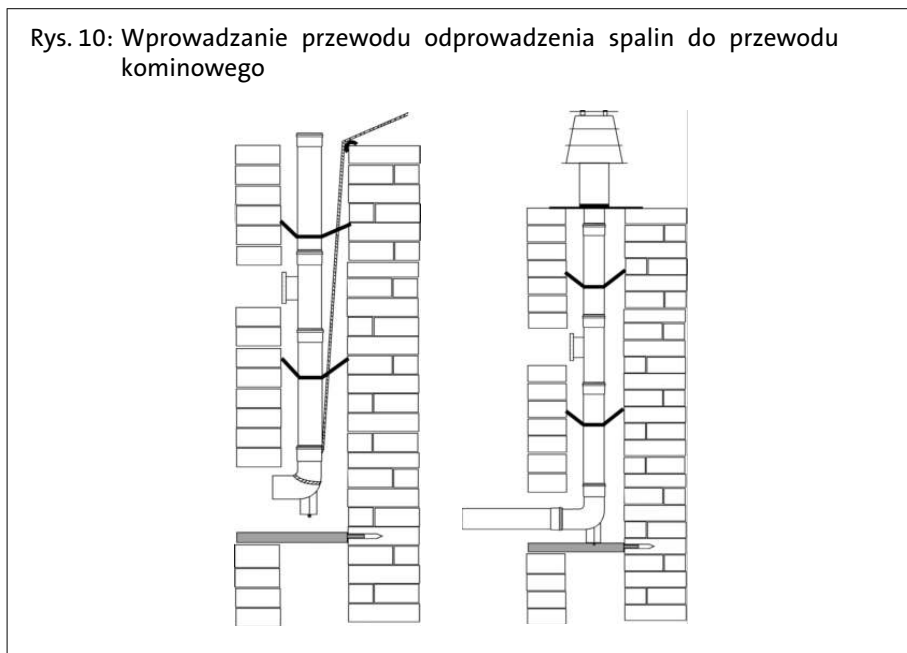

### Łączenie elementów

Rury i kształtki muszą być wciśnięte do końca złącza kielichowego. Pomędzy poszczególnymi elementami należy stosować wyłącznie oryginalne profilowane uszczelki będące częścią zestawu montażowego lub uszczelki będące oryginalnymi częściami zamiennymi. Przed połączeniem elementów uszczelki należy posmarować pastą silikonową. Podczas montażu należy zwracać uwagę na to, żeby przewody montowane były w osi i bez naprężenia. Dzięki temu zapobiega się powstawaniu przecieków w miejscach uszczelnienia.

### Podczas wymiany stosować nowe uszczelki!

**Uwaga!** Jeżeli przewody odprowadzenia spalin zostaną wymontowane, to przy ich ponownym montażu konieczne jest założenie nowych uszczelek!



## 5.9 Montowanie systemu odprowadzenia spalin KAS

### Dodatkowe zmiany kierunku

Skrócenie całkowitej długości przewodu odprowadzenia spalin:

- kolano 87° = 1,00 m
- kolano 45° = 0,50 m
- kolano 30° = 0,35 m
- kolano 15° = 0,20 m

## Minimalne wymiary przewodu kominowego

Rys. 11: Minimalne wymiary przewodu kominowego

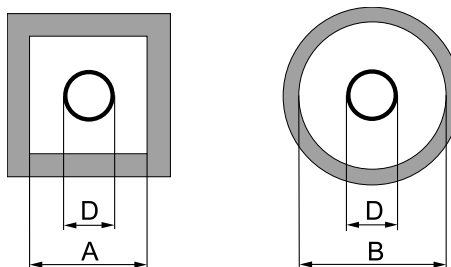

System	Zew- nętrzną średnica złączki	Min. wymiar wewnętrzny przewodu kominowego	
	D [mm]	krótki bok A [mm]	okrągły B [mm]
KAS 60 (DN 60) jednościenny	74	110 <sup>*)</sup> /115	110 <sup>*)</sup> /135
KAS 80 (DN 80) jednościenny	94	135	155
KAS 80 (DN 125) koncentryczny	132	173	190
KAS 80/3 (DN 110) jednościenny	124	165	180
KAS 110	128	170	190
KAS 80 FLEX B (z elementami połączeniowymi lub rewizyjnymi)	103	140	160
KAS 80 FLEX B (bez elementów połączeniowych lub rewizyjnych)	103	125	145

<sup>\*)</sup> tylko w przypadku doprowadzenia powietrza do spalania z zewnątrz

### Wentylacja

W przypadku eksploatacji kotła kondensacyjnego z zasysaniem powietrza z pomieszczenia i z zastosowaniem systemu KAS 80 z adapterem LAA przewód kominowy musi być wyposażony w otwór wentylacyjny (zgodny z obowiązującymi przepisami) umieszczony poniżej wlotu spalin w pomieszczeniu, w którym zamontowano kocioł.

W przypadku eksploatacji z doprowadzeniem powietrza z zewnątrz i z zastosowaniem systemu KAS 80 przewód kominowy nie może posiadać żadnych otworów. Podczas pracy kotła kondensacyjnego otwory wyczystkowe i rewizyjne elementów zamontowanych w przewodzie kominowym muszą być zawsze zamknięte.

Do podłączenia kotłów do kominów posiadających atest nadzoru budowlanego (praca kotła z doprowadzeniem powietrza do spalania z zewnątrz) należy stosować system KAS 80 wraz z adapterem LAA.

### Kominy, które były już wykorzystywane

Jeżeli jako przewód kominowy do doprowadzenia koncentrycznego przewodu odprowadzenia spalin służyć będzie komin wykorzystywany wcześniej dla kotłów olejowych lub opalanych paliwem stałym, to komin ten musi być najpierw dokładnie oczyszczony przez kominiarza.



### Wskazówka:

Koniecznym jest koncentryczny, KAS 80 + K80 SKB, przewód odprowadzenia spalin także w przewodzie kominowym! Koncentryczny przewód odprowa-

dzenia spalin musi być prowadzony w przewodzie kominowym jako odcinek prosty.

### **KAS 80: Wykorzystanie kominów powietrzno-spalinowych różnych producentów do podłączania kilku źródeł ciepła**

Wybrany rodzaj kominu powietrzno-spalinowego musi posiadać odpowiednie dopuszczenie potwierdzające możliwość podłączenia do niego kilku źródeł ciepła. Szczegółowe dane dotyczące: średnic, wysokości i maksymalnej liczby urządzeń należy uzyskać od producenta systemu.

### **Wysokość ponad dach**

W odniesieniu do minimalnej wysokości wyprowadzenia ponad dach obowiązują przepisy dotyczące kominów instalacji do odprowadzania spalin.

## 5.10 Otwory wyczystkowe i rewizyjne



### **Uwaga! Oczyszczyć przewody spalinowe!**

Przewody odprowadzenia spalin muszą umożliwiać ich wyczyszczenie oraz sprawdzenie wolnego prześwitu i szczelności.

W pomieszczeniu, w którym zamontowany jest kocioł WBS należy wykonać przynajmniej jeden otwór wyczystkowy i rewizyjny.

Zamontowane w budynkach przewody odprowadzenia spalin, których nie można sprawdzić ani oczyścić od strony ich wylotu, muszą mieć w górnej części instalacji spalinowej lub w dachu dodatkowy otwór wyczystkowy.

Przewody odprowadzenia spalin montowane na ścianie zewnętrznej muszą w dolnej części instalacji spalinowej mieć przynajmniej jeden otwór wyczystkowy. W instalacjach odprowadzenia spalin o wysokości pionowego odcinka wynoszącej <15,00 m, długości poziomego odcinka przewodu < 2,00 m i o maksymalnej średnicy przewodu 150 mm z najwyżej jedną zmianą kierunku (poza zmianą kierunku bezpośrednio przy kotle i w przewodzie kominowym) wystarczy jeden otwór wyczystkowy i rewizyjny w pomieszczeniu, w którym zamontowano kocioł WBS.

Przewody kominowe, w których poprowadzono przewody odprowadzenia spalin, nie mogą mieć żadnych innych otworów poza wymaganymi otworami wyczystkowymi i rewizyjnymi oraz otworami do wentylowania przewodu odprowadzenia spalin.



**Wskazówka:** aby nie pogarszać spalania w kotle, w przewodzie spalinowym lub w kominie zamontować regulator ciągu.

## 5.11 Przyłącze gazu

Podłączenie gazu może być wykonywane wyłącznie przez serwisanta posiadającego stosowne uprawnienia. Podczas podłączania gazu i regulacji kotła należy porównać dane producenta umieszczone na tabliczce kotła i tabliczce dodatkowej z lokalnymi warunkami dostawy gazu.

Przed gazowym kondensacyjnym kotłem grzewczym należy zamontować atestowany zawór odcinający z zamykającą armaturą ochrony przeciwogniowej (element zestawów wyposażenia dodatkowego ADH, AEH) oraz filtr gazu.

Usunąć zanieczyszczenia z rur i z ich połączeń.

## 5.12 Kontrola szczelności



### **Niebezpieczeństwo! Gaz może stanowić zagrożenie dla życia!**

Przed uruchomieniem instalacji należy sprawdzić szczelność całej ścieżki gazowej, zwłaszcza miejsc połączeń.

Armatura gazowa zamontowana na palniku może być poddawana podczas prób ciśnieniu maks. **60 mbar**.

### **Odpowietrzenie ścieżki gazowej**

Przed pierwszym uruchomieniem kotła należy odpowietrzyć ścieżkę gazową. W tym celu otworzyć króciec pomiarowy ciśnienia przyłączeniowego gazu i odpowie-

# Instalacja

trzyć ścieżkę zachowując stosowne środki bezpieczeństwa. Po odpowietrzeniu należy sprawdzić szczelność przyłącza!

## 5.13 Nastawa fabryczna

Kocioł WBS jest fabrycznie ustawiony do pracy w obciążeniu nominalnym.

- gaz G20 (gaz ziemny GZ50 o indeksie Wobbe'go  $W_{oN} = 15,0 \text{ kWh/m}^3$ )

Ustawiony rodzaj gazu można zawsze odczytać na tabliczce dodatkowej umieszczonej na palniku. Ustawienia fabryczne należy przed rozpoczęciem montażu kotła WBS porównać z lokalnymi warunkami dostawy gazu. Regulator ciśnienia gazu w armaturze gazowej jest zaplombowany.

### Gaz płynny

#### Wskazówka:

W przypadku wyświetlenia komunikatu o zakłóceniu w pracy „133” (zob. tabela zakłóceń w pracy) przyczyną może być brak gazu. Należy sprawdzić stan napełnienia zbiornika gazu płynnego.



## 5.14 Ciśnienie przyłączeniowe

Ciśnienie przyłączeniowe musi mieścić się w poniższych zakresach:

- dla gazu ziemnego: E (GZ50) min. 16 mbar - maks. 25 mbar; Lw (GZ41,5) min. 17,5 mbar - maks. 23 mbar; Ls (GZ35) min. 10,5 mbar - maks. 16 mbar
- dla gazu płynnego: min. 29 mbar - maks. 44 mbar

Ciśnienie przyłączeniowe jest mierzone jako ciśnienie przepływu na króćcu pomiarowym armatury gazowej (rys. 12).



### Niebezpieczeństwo! Zagrożenie utratą życia przez wybuch gazu!

Jeżeli ciśnienie przyłączeniowe nie mieści się w podanym zakresie WBS nie wolno uruchamiać!

Skontaktować się z zakładem gazowniczym.

## 5.15 Zawartość CO<sub>2</sub>

Podczas pierwszego uruchomienia i okresowych przeglądów konserwacyjnych kotła oraz po dokonaniu zmian w kotle lub w instalacji odprowadzenia spalin należy sprawdzić zawartość CO<sub>2</sub> w gazach spalinowych.

Zawartość CO<sub>2</sub> podczas eksploatacji zob. rozdz. *Dane techniczne*.



### Uwaga! Niebezpieczeństwo uszkodzenia palnika!

Za dużą zawartość CO<sub>2</sub> w spalinach może prowadzić do niehigienicznego spalania (duża zawartość CO) i uszkodzenia palnika.

Za małą zawartość CO<sub>2</sub> w spalinach może być przyczyną problemów z zapłonem.

Zawartość CO<sub>2</sub> w spalinach reguluje się poprzez zmianę ciśnienia gazu w zaworze gazu (zob. rys. 12).

W przypadku zastosowania kotła WBS na obszarach o zmiennych właściwościach gazu ziemnego zawartość CO<sub>2</sub> należy wyregulować odpowiednio do aktualnie obowiązującego indeksu Wobbe'go (zapytać w zakładzie gazowniczym).

Wymaganą nastawę zawartości CO<sub>2</sub> należy określić w następujący sposób:

- Zawartość CO<sub>2</sub> =  $8,5 - (W_{oN} - W_{oaktualnie}) * 0,5$

Nie wolno zmieniać fabrycznie ustawionej ilości powietrza.

## 5.16 Zmiana rodzaju gazu z płynnego na ziemny lub odwrotnie



### Niebezpieczeństwo! Zagrożenie utratą życia przez wybuch gazu!

Rodzaj gazu spalanego w kotle WBS może zmieniać tylko serwisant posiadający stosowne uprawnienia. Należy zastosować zestaw przebrojeniowy firmy BRÖTJE przeznaczony dla gazu płynnego (wyposażenie dodatkowe).

- Odłączyć napięcie od WBS.
- Zamknąć zawór odcinający dopływ gazu
- Wymienić dyszę gazu.
- Zamontować dostarczone nowe uszczelki!

Zawartość CO<sub>2</sub> wyregulować przez zmianę ciśnienia dyszy gazu w zaworze gazu (patrz rozdz. *Wartości orientacyjne ciśnienia dyszy gazu*). Zawartość CO<sub>2</sub> musi mieścić się zarówno przy pełnym, jak i najmniejszym obciążeniu w zakresie wartości podanym w rozdz. *Dane techniczne*.

## 5.17 Armatura gazowa

Rys. 12: Armatura gazowa (nastawa ciśnienia dyszy za pomocą klucza Torx T15)

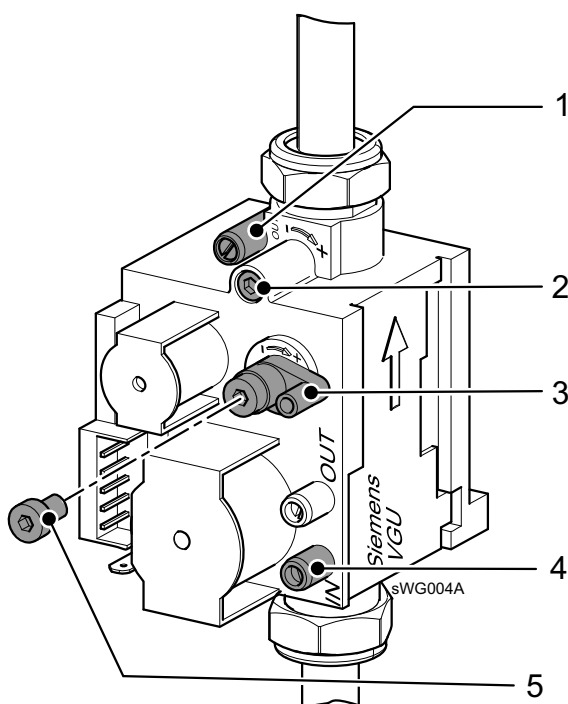

- |   |  |
|---|--|
| 1 Króciec do pomiaru ciśnienia gazu w dyszach | 4 Króciec do pomiaru ciśnienia przyłączeniowego gazu |
| 2 Nastawa maks. mocy                          | 5 Korek zabezpieczający                              |

3 Nastawa min. mocy (najpierw usunąć kapturek (5) osłonowy)

*Wskazówka:* klucz Torx znajduje się w dołączonym opakowaniu.

# Instalacja

## 5.18 Funkcja regulatora zatrzymana (ręczna nastawa mocy palnika)

W celu dokonania nastawy i skontrolowania zawartości CO<sub>2</sub> w spalinach kocioł WBS musi pracować w trybie **funkcja regulatora zatrzymana**.

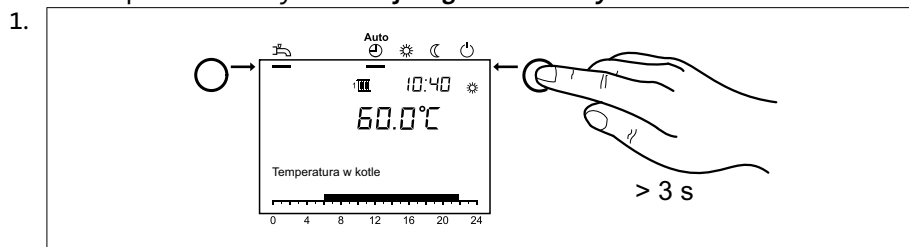

Przycisnąć i przytrzymać przez **około 3 s** przycisk pracy obiegu c.o.  
=> na wyświetlaczu wyświetlony zostanie komunikat *Funkcja zatrzymania regulatora Zał.*

2. Odczekać aż na wyświetlaczu ponownie wyświetlony zostanie standardowy komunikat.

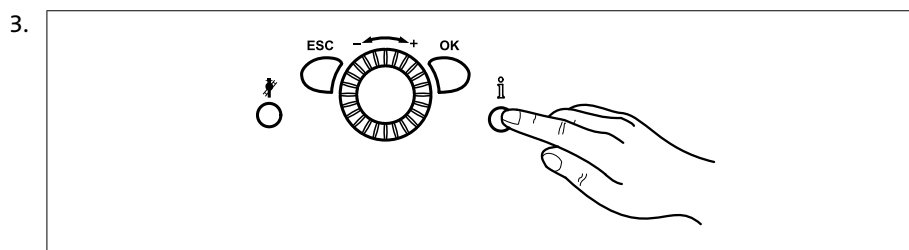

Przycisnąć przycisk wyświetlania informacji  
=> Na wyświetlaczu wyświetlony zostanie komunikat *Wprowadzić nastawę dla zatrz. regulat.* W tym programie wyświetlany jest aktualny stopień modulacji.

4. Przycisnąć przycisk OK

= > Można teraz zmieniać wymaganą nastawę.

5. Przycisnąć przycisk OK

=> W ten sposób wyświetlana wartość zadana zostanie przejęta przez układ regulacyjny.



**Wskazówka:** funkcję zatrzymania regulatora wyłącza się przez przyciśnięcie i przytrzymanie przez około 3 s przycisku pracy w trybie ogrzewania, po osiągnięciu maksymalnej temperatury w kotle lub po upływie określonego czasu.

Jeżeli podgrzewacz c.w.u. z węzownicą zgłasza zapotrzebowanie na ciepło, to jest ono realizowane także wtedy, gdy funkcja regulatora jest zatrzymana.

## 5.19 Orientacyjne wartości ciśnienia dysz

### Orientacyjne wartości przepływu gazu, ciśnienia dysz i zawartości CO<sub>2</sub>

Wartości podane w *tab. 7 (strona 41)* i *tab. 8 (strona 41)* mają charakter orientacyjny. Najważniejsze jest wyregulowanie za pomocą ciśnienia dysz przepływu gazu w taki sposób, żeby zawartość CO<sub>2</sub> mieściła się w podanym zakresie (patrz *tab. 2, strona 12*).

W przypadku zastosowania kotła WBS na obszarach o zmiennych właściwościach gazu ziemnego zawartość CO<sub>2</sub> należy wyregulować odpowiednio do aktualnie obowiązującego indeksu Wobbe'go (zapytać w zakładzie gazowniczym).

Wymaganą nastawę zawartości CO<sub>2</sub> należy określić w następujący sposób:

- zawartość CO<sub>2</sub> = 8,5 - (W<sub>oN</sub> - W<sub>oaktualnie</sub>) \* 0,5



Tab. 7: Orientacyjne wartości ciśnienia dysz (moc maks.)

Model			WBS 14 E	WBS 22 E
Nominalne obciążenie cieplne	Ogrzewanie	kW	3,5 - 14,0	4,9 - 22,0
Nominalna moc cieplna	80/60°C	kW	3,4 - 13,6	4,7 - 21,3
	50/30°C	kW	3,7 - 14,6	5,2 - 22,8
Średnica dysz dla				
gazu ziemnego Ls (GZ 35)		mm	6,00	7,00
gazu ziemnego Lw (GZ 41,5)		mm	4,60	6,00
gazu ziemnego E (GZ 50)		mm	4,20	5,40
gazu płynnego (propan)		mm	3,20	4,20
			Orientacyjna wartość ciśnienia dyszy *	
Ls (GZ 35)		mbar	4,3 - 5,3	6,0 - 7,0
Lw (GZ 41,5)		mbar	4,3 - 5,3	6,0 - 7,0
E (GZ 50)		mbar	4,3 - 5,3	6,0 - 7,0
Propan		mbar	4,3 - 5,3	6,0 - 7,0
zawartość CO <sub>2</sub> powinna mieścić się			- dla gazu ziemnego w zakresie od 8,3% do 8,8% - dla gazu płynnego w zakresie od 9,5% do 10,0%	
* przy ciśnieniu na końcu kotła 0 mbar, 1013 hPa, 15°C				

Tab. 8: Orientacyjne wartości przepływu dla gazu ziemnego

Model			WBS 14 E	WBS 22 E
Nominalne obciążenie cieplne	(moc maks.)	kW	14,0	22,0
			Przepływ gazu w l/min	
		7	33	52
		7,5	31	49
		8	29	46
Eksploatacyjna wartość opałowa		8,4	28	44
H <sub>uB</sub> w kWh/m <sup>3</sup>		8,5	27	43
		9	26	41
		9,5	25	39
		10	23	37
		10,5	22	35
		11	21	33
		11,5	20	32

# Instalacja

## 5.20 Podłączenie elektryczne (informacje ogólne)



**Niebezpieczeństwo porażenia prądem! Niebezpieczeństwo utraty życia wskutek nieprawidłowego przeprowadzenia prac!**

Wszelkie prace elektryczne związane z instalacją może wykonywać wyłącznie monter instalacji elektrotechnicznych!

- Napięcie sieci AC 230 V +6% -10%, 50 Hz

Podczas montażu należy stosować się do obowiązujących norm i przepisów. Podłączenie elektryczne należy wykonać jako podłączenie stałe bez zamiany biegunów i z odpowiednią polaryzacją.

W celu wykonania podłączenia elektrycznego należy wykorzystać przewód podłączenia do sieci dostarczony wraz z kotłem lub przewody typu H05VV-F 3 x 1 mm<sup>2</sup> lub 3 x 1,5 mm<sup>2</sup>.

Zaleca się zamontowanie przed kotłem WBS włącznika głównego. Powinien on rozłączać wszystkie bieguny, a rozwartość jego zestyków powinna wynosić przynajmniej 3 mm.

Wszystkie podłączone urządzenia muszą być wykonane zgodnie z obowiązującymi przepisami. Przewody przyłączeniowe należy zamontować w dławikach.

### Długość przewodów

**Przewody magistrali komunikacyjnej i przewody czujnikowe** nie przewodzą napięcia sieciowego, a tylko niskie napięcie ochronne. **Nie wolno** ich prowadzić **równoległe do przewodów sieciowych** (sygnały zakłócające). Jeżeli nie jest to możliwe, to należy zastosować przewody ekranowane.

Dopuszczalne długości przewodów dla wszystkich czujników:

- Przewód miedziany o długości do 20m: 0,8 mm<sup>2</sup>
- Przewód miedziany o długości do 80m: 1 mm<sup>2</sup>
- Przewód miedziany o długości do 120m: 1,5 mm<sup>2</sup>

Rodzaje przewodów: np. LIYY lub LiYCY 2 x 0,8

### Dławiki kablowe

Wszystkie przewody elektryczne należy przeprowadzić przez otwory w dolnej części kotła oraz zamocować w dostarczonych dławikach. Tu przewody należy zamocować w dławikach panela sterowania i podłączyć zgodnie ze schematem połączeń elektrycznych (rys. 13).

Rys. 13: Dławik kablowy

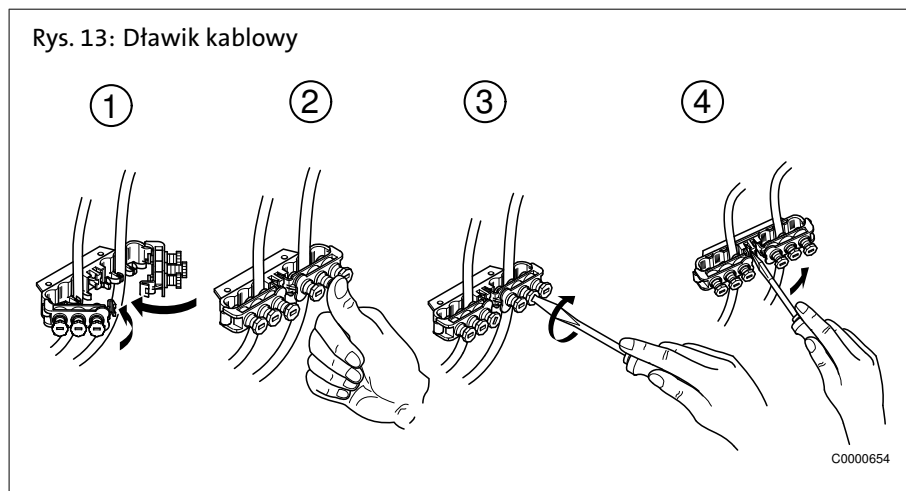

## Stopień ochrony IPx4D

W celu spełnienia wymagań stopnia ochrony IPX4D oraz wymaganego szczelnego zamknięcia komory powietrznej dławiki należy mocno dokręcić, tak aby pierścienie uszczelniające zapewniały szczelne zamocowanie przewodów.

## Pompy obiegowe

Dopuszczalne natężenie prądu dla każdego wyjścia pompy wynosi  $I_{N \max} = 1A$ .

## Zabezpieczenie urządzenia

Zabezpieczenie w zespole sterująco-regulacyjnym ISR:

- Zabezpieczenie sieciowe: T 6,3A H 250V



## Podłączanie czujników / elementów wyposażenia

**Niebezpieczeństwo porażenia prądem! Niebezpieczeństwo utraty życia wskutek nieprawidłowego przeprowadzenia prac!**

Podłączenie wykonać zgodnie ze schematem połączeń elektrycznych! Elementy wyposażenia specjalnego zamontować zgodnie z dołączonymi instrukcjami i podłączyć. Wykonać podłączenie do sieci. Sprawdzić uziemienie.

## Czujnik temperatury zewnętrznej (w zakresie dostawy)

Czujnik temperatury zewnętrznej znajduje się w dodatkowym opakowaniu. Podłączenie zob. schemat połączeń elektrycznych.

## Wymiana przewodów

Wszystkie przewody przyłączeniowe oprócz przewodu podłączenia do sieci należy wymieniać na specjalne przewody firmy BRÖTJE. Do wymiany przewodu sieciowego stosować tylko przewody typu H05VV-F 3 x 1 mm<sup>2</sup> lub 3 x 1,5 mm<sup>2</sup>.

## Ochrona przeciwporażeniowa i rodzaj ochrony IPx4D

Po otwarciu WBS należy w celu zapewnienia ochrony przeciwporażeniowej i stopnia ochrony IPx4D, ponownie zamocować skręcane elementy obudowy za pomocą odpowiednich śrub.

# Rozruch

## 6. Rozruch



### Niebezpieczeństwo! Zagrożenie dla życia wskutek nieprawidłowo wykonanych prac!

Pierwsze uruchomienie może przeprowadzać wyłącznie serwisant posiadający odpowiednie uprawnienia! Sprawdza on szczelność przewodów, prawidłowość działania wszystkich urządzeń regulacyjnych, sterujących i zabezpieczających i dokonuje pomiaru parametrów spalania. W przypadku nieprawidłowego wykonania instalacji istnieje niebezpieczeństwo spowodowania poważnego zagrożenia dla zdrowia, środowiska oraz spowodowania poważnych szkód materialnych!

### 6.1 Menu rozruchowe

Podczas pierwszego uruchomienia urządzenia jednorazowo zostanie wyświetlone menu rozruchowe.

1.

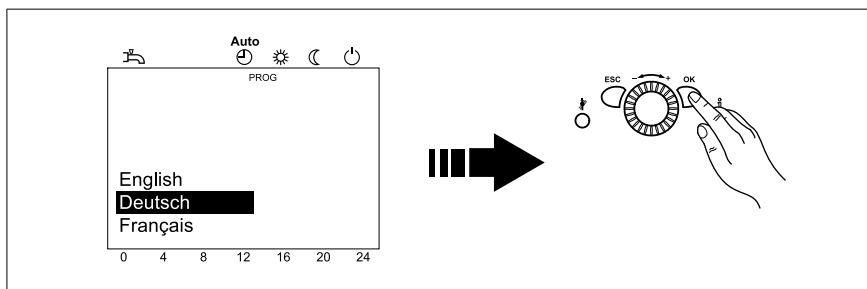

Wybrać *Język* i zatwierdzić wybór przyciskiem OK.

2. Wprowadzić *Rok* i zatwierdzić nastawę.
3. Wprowadzić *Data* i zatwierdzić nastawę.
4. Wprowadzić *Czas zegarowy* i zatwierdzić nastawę.
5. Zakończyć procedurę przyciskając przycisk OK.



**Wskazówka:** jeżeli wprowadzanie nastaw w menu rozruchowym zostanie przerwane za pomocą przycisku ESC, to menu rozruchowe zostanie ponownie wyświetlone przy ponownym uruchomieniu urządzenia.

### 6.2 Włączanie kotła



**Niebezpieczeństwo! Niebezpieczeństwo poparzenia!** Z przewodu wydmuchowego zaworu bezpieczeństwa może okresowo wypływać gorąca woda.

1.

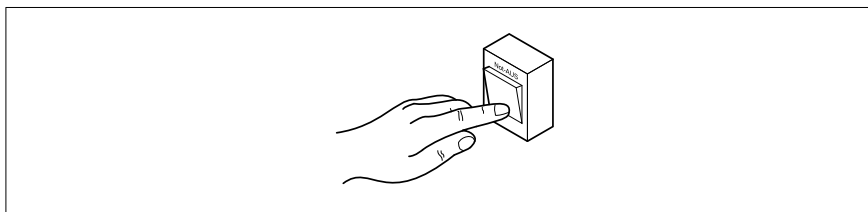

Przycisnąć przycisk awaryjny ogrzewania.

2.

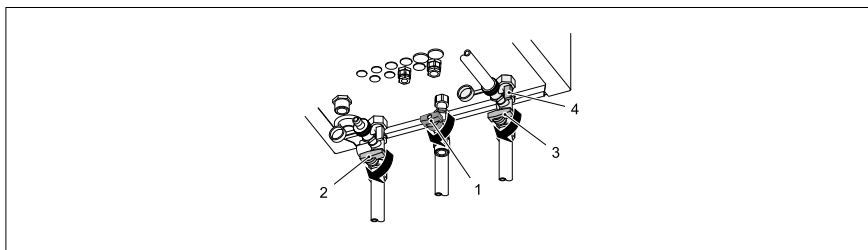

Otworzyć zawór (1) odcinający dopływ gazu i zawory odcinające (2 i 3).

3. Otworzyć dopływ wody.
4. Otworzyć pokrywę panela obsługowego i przycisnąć włącznik główny kotła.

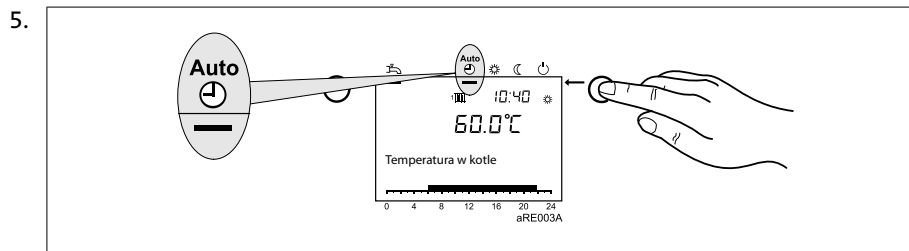

Za pomocą przycisku wyboru trybu pracy wybrać w panelu regulacyjnym i obsługowym **pracę w trybie automatycznym.** 

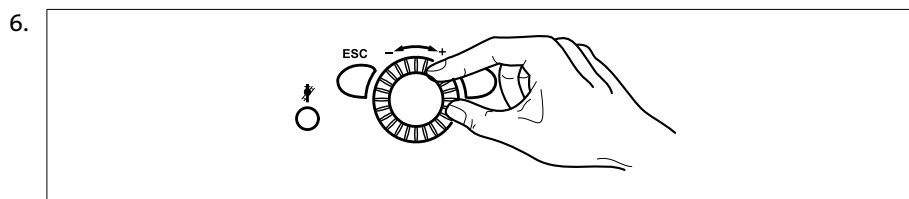

Za pomocą pokrętki w panelu regulacyjnym wyregulować żądaną temperaturę w pomieszczeniu

## 6.3 Temperatura w instalacji c.o. i c.w.u.

Podczas regulowania temperatury w instalacji c.o. i c.w.u. stosować się do zaleceń zapisanych w rozdziale *Programowanie i nastawy*. Dla podgrzewania c.w.u. zaleca się zadanie temperatury w przedziale od 50°C do 60°C.



**Wskazówka:** okresy podgrzewania c.w.u. wprowadza się w programie sterowania zegarowego 4 / programie dla c.w.u. **Ze względów komfortowych podgrzewanie c.w.u. powinno rozpoczynać się na około 1 godzinę przed rozpoczęciem pracy instalacji ogrzewania!**

## 6.4 Indywidualny program sterowania zegarowego

Kocioł gazowy można uruchomić z nastawami standardowymi bez konieczności wprowadzania dalszych parametrów. W celu wprowadzenia np. indywidualnego programu sterowania zegarowego zob. rozdz. *Program czasowy w Programowanie*.

## 6.5 Programowanie wymaganych parametrów

Zwykle nie ma potrzeby zmiany parametrów regulacji (przykładowa instalacja). Trzeba wprowadzić tylko datę/czas zegarowy i ewentualnie programy sterowania zegarowego.



**Wskazówka:** Sposób wprowadzania parametrów opisano w rozdziale *Programowanie*.

# Rozruch

## 6.6 Tryb awaryjny (tryb ręczny)

### Przełączenie instalacji na pracę w trybie awaryjnym:

- przycisnąć przycisk OK
- wybrać z menu polecenie Konserwacja/Serwis
- parametr pracy w trybie obsługi ręcznej (program 7140) ustawić na „Zał“  
Pompy obiegowe c.o. są uruchomione, a zawór mieszający jest ustawiony na pracę w trybie obsługi ręcznej.

### Jeżeli uruchomiona jest funkcja obsługi ręcznej wartość zadaną dla pracy w trybie obsługi ręcznej można zmienić w następujący sposób:

- przycisnąć przycisk wyświetlania informacji
  - zatwierdzić za pomocą przycisku OK
  - za pomocą pokrętki wprowadzić żądaną wartość zadaną
  - zatwierdzić nastawę za pomocą przycisku OK
- Zob. też rozdz. Objasnienia do tablicy nastaw.

## 6.7 Szkolenie użytkownika instalacji

### Szkolenie użytkownika instalacji

Użytkownik musi zostać szczegółowo przeszkolony w zakresie obsługi instalacji ogrzewania i sposobu działania urządzeń zabezpieczających. W szczególności należy zwrócić uwagę na następujące kwestie:

- nie wolno zamykać ani zasłaniać otworów doprowadzenia powietrza;
- króciec przyłączeniowy powietrza do spalania znajdujący się w górnej części kotła musi być dostępny dla kominiarza;
- w pobliżu kotła grzewczego nie wolno składować łatwopalnych materiałów i cieczy;
- określone czynności kontrolne należy przeprowadzać samodzielnie:
  - kontrola ciśnienia na manometrze;
  - kontrola zbiornika pod przewodem wydmuchowym zaworu bezpieczeństwa;
- w określonych odstępach czasu należy dokonywać zabiegów konserwacyjnych i czyszczenia kotła, które może przeprowadzać wyłącznie monter instalacji gazowych posiadający stosowne uprawnienia.

### Dokumentacja

- Książka instalacji z listą kontrolną z pierwszego uruchomienia kotła wraz z potwierdzeniem i prawnie wiążącym podpisem należy przekazać użytkownikowi instalacji: Zastosowano wyłącznie elementy konstrukcyjne sprawdzone i oznakowane zgodnie z odpowiednią normą. Wszystkie elementy zostały zamontowane zgodnie z zaleceniami producenta. Cała instalacja spełnia wymagania normy.

### 6.8 Lista kontrolna z pierwszego uruchomienia

Tab. 9: Lista kontrolna z pierwszego uruchomienia

1.	Miejsce zamontowania instalacji			
2.	Użytkownik			
3.	Typ kotła/oznaczenie			
4.	Numer fabryczny			
5.	Wpisać parametry	Indeks Wobbe'go	kWh/m <sup>3</sup>	.....
6.		Eksplatacyjna wartość opałowa	kWh/m <sup>3</sup>	.....
7.	Sprawdzono szczelność wszystkich przewodów i przyłączy?			<input type="checkbox"/>
8.	Czy sprawdzono instalację odprowadzenia spalin?			<input type="checkbox"/>
9.	Czy sprawdzono i odpowietrzono przewód gazowy?			<input type="checkbox"/>
10.	Czy zmierzono ciśnienie spoczynkowe na wlocie do zaworu gazu?		mbar	.....
11.	Sprawdzono wolny bieg pomp?			<input type="checkbox"/>
12.	Napełniono instalację grzewczą			<input type="checkbox"/>
13.	Zastosowano dodatki do wody			.....
14.	Czy zmierzono ciśnienie przepływu gazu na wlocie do zaworu gazu przy maks. mocy kotła?		mbar	.....
15.	Czy zmierzono ciśnienie gazu w dyszach na wlocie do zaworu gazu przy maks. mocy kotła?		mbar	.....
16.	Zawartość CO <sub>2</sub> przy minimalnym obciążeniu		%	.....
17.	Zawartość CO przy minimalnym obciążeniu		ppm	.....
18.	Zawartość CO <sub>2</sub> przy pełnym obciążeniu		%	.....
19.	Zawartość CO przy pełnym obciążeniu		ppm	.....
20.	Kontrola sprawności działania:	praca c.o.		<input type="checkbox"/>
21.		praca c.w.u.		<input type="checkbox"/>
22.		czas zegarowy / data		<input type="checkbox"/>
23.	Programowanie:	Komfortowa temp. zadana obieg c.o. 1/2	°C	.....
24.		Nominalna wartość zadana c.w.u.	°C	.....
25.		Automatyczny program dzienny	godz.	.....
26.		Czy sprawdzono krzywą grzania?		
27.	Czy sprawdzono szczelność instalacji odprowadzenia spalin podczas pracy (np. pomiar CO <sub>2</sub> -w szczelinie pierścieniowej)?			
28.	Czy przeszkolono użytkownika?			<input type="checkbox"/>
29.	Czy przekazano dokumentację?			<input type="checkbox"/>
<p>Zastosowano wyłącznie elementy konstrukcyjne sprawdzone i oznakowane zgodnie z odpowiednią normą. Wszystkie elementy instalacji zostały zamontowane zgodnie z zaleceniami producenta.</p> <p>Cała instalacja spełnia wymagania normy.</p> <p>W celu zapewnienia bezawaryjnej i oszczędnej eksploatacji źródła ciepła przez długi czas zaleca się przeprowadzanie raz w roku konserwacji urządzenia.</p>				<p>Data / Podpis Pieczęć firmowa</p> <p>.....</p>

# Obsługa

## 7. Obsługa

### 7.1 Elementy obsługi

Rys. 14: Elementy obsługi

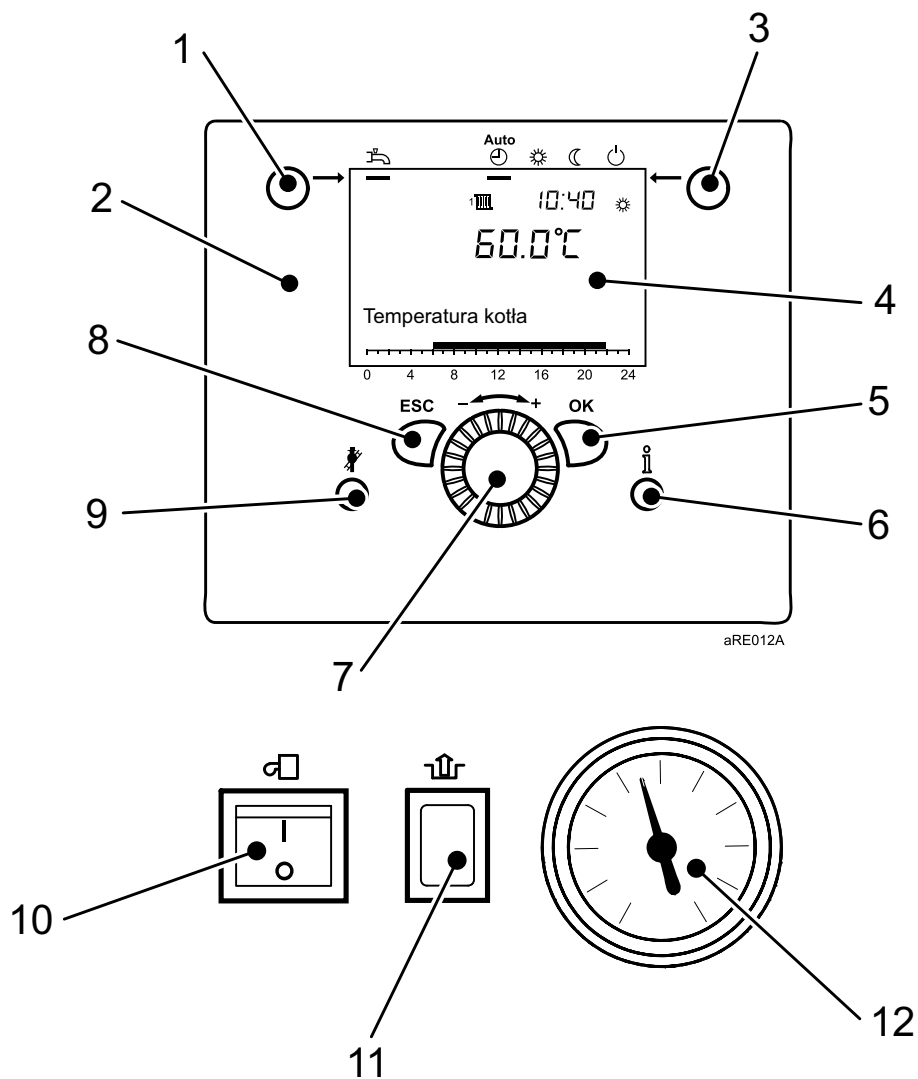

- |   |   |
|---|---|
| 1. Przycisk wyboru pracy w trybie podgrzewania c.w.u. | 7. Pokrętko                                 |
| 2. Panel regulacyjny i obsługowy                      | 8. Przycisk ESC (przerwanie operacji)       |
| 3. Przycisk wyboru trybu pracy                        | 9. Przycisk kontroli kominiarskiej          |
| 4. Wyświetlacz  | 10. Włącznik główny kotła                   |
| 5. Przycisk OK (zatwierdzenie operacji)               | 11. Przycisk odblokowujący automat spalania |
| 6. Przycisk wyświetlania informacji                   | 12. Manometr                                |



## 7.2 Wyświetlane komunikaty

Rys. 15: Symbole na wyświetlaczu

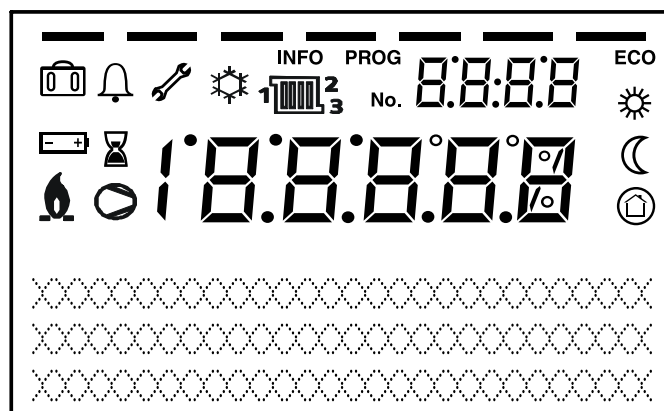

sRE081B

### Znaczenie wyświetlanych symboli



	Ogrzewanie do komfortowej temperatury zadanej		Aktywna funkcja chłodzenia (tylko pompa ciepła)
	Ogrzewanie do zredukowanej temperatury zadanej		Pracuje sprężarka (tylko pompa ciepła)
	Ogrzewanie do temperatury zadanej funkcji ochrony przedmrozowej		Komunikat konserwacyjny
	Realizowana funkcja		Komunikat błędu
	Aktywna funkcja wakacji	<b>INFO</b>	Aktywny poziom wyświetlania informacji
	Odniesienie do obiegów c.o.	<b>PROG</b>	Aktywny poziom nastaw
	Palnik pracuje (tylko kocioł)	<b>ECO</b>	Ogrzewanie wyłączone (aktywna funkcja automatycznego przełączania lato/zima)

## 7.3 Włączanie ogrzewania

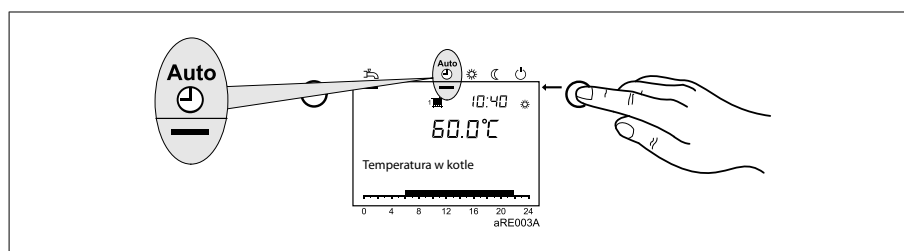
Za pomocą przycisku pracy w trybie ogrzewania można zmieniać sposób pracy instalacji c.o. Wybrany tryb pracy jest wskazywany przez kreskę wyświetlaną pod symbolem trybu pracy.



## Praca w trybie automatycznym <sup>Auto</sup> :

- Praca według zadanego programu zegarowego
- Wartości zadane temperatury  lub  zgodnie z programem sterowania zegarowego
- Funkcje ochronne (ochrona przeciwmrozowa instalacji, ochrona przed przegrzaniem) uaktywnione
- Układ automatycznego przełączania lato/zima (automatyczne przełączanie pomiędzy pracą w trybie ogrzewania i pracą w trybie letnim po przekroczeniu określonej temperatury zewnętrznej)
- Automatyczne ograniczanie ogrzewania w ciągu dnia (automatyczne przełączanie pomiędzy pracą w trybie ogrzewania i pracą w trybie letnim po przekroczeniu przez temperaturę zewnętrzną wartości zadanej temperatury w pomieszczeniu)

## Praca w trybie ciągłym lub :

- instalacja c.o. pracuje bez zadanego programu zegarowego
- uaktywnione funkcje ochronne
- funkcja automatycznego przełączania lato/zima nie aktywna
- funkcja automatycznego ograniczania ogrzewania w ciągu dnia nie aktywna

## Praca w trybie ochronnym :

- ogrzewanie wyłączone
- temperatura regulowana do zadanej temp. przeciwmrozowej
- uaktywnione funkcje ochronne
- funkcja automatycznego przełączania lato/zima aktywna
- funkcja automatycznego ograniczania ogrzewania w ciągu dnia aktywna

## 7.4 Praca w trybie podgrzewania c.w.u.

### Funkcja podgrzewania c.w.u.

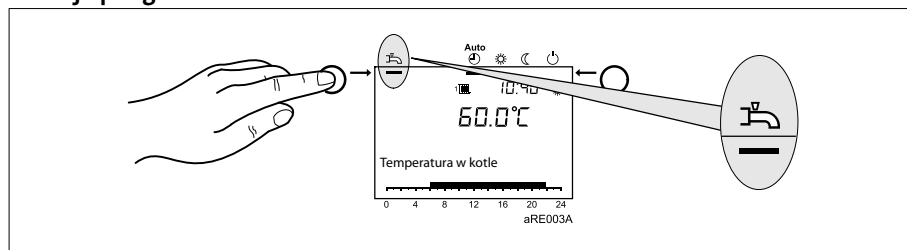

- *Funkcja zatączona:* c.w.u. jest podgrzewana zgodnie z wybranym programem zegarowym.
- *Funkcja wyłączona:* brak podgrzewania c.w.u.



### Wskazówka: dezynfekcja termiczna

W każdą niedzielę przy 1. ładowaniu c.w.u. uruchamiana jest funkcja dezynfekcji termicznej; tzn. c.w.u. jest podgrzewana jednorazowo do temperatury około 65°C w celu zlikwidowania ewentualnych bakterii Legionella.

## 7.5 Regulacja temperatury zadanej w pomieszczeniu

### Nastawa komfortowej temperatury zadanej ☀:

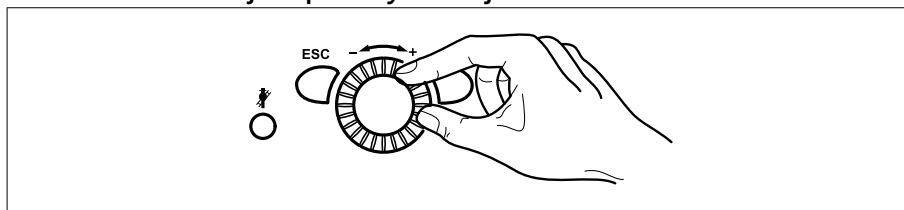

1. Za pomocą pokrętki ustawić wartość komfortowej temperatury zadanej => wartość zostaje przejęta automatycznie

### Nastawa zredukowanej temperatury zadanej ☾:

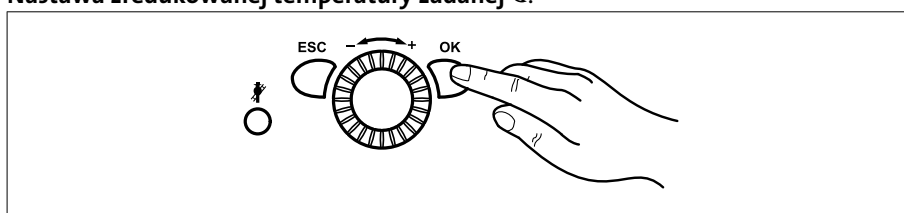

1. Przycisnąć przycisk OK
2. Wybrać obieg c.o.
3. Przycisnąć przycisk OK
4. Wybrać parametr *Temp. zad. zredukowana*
5. Przycisnąć przycisk OK
6. Za pomocą pokrętki ustawić wartość zredukowanej temperatury zadanej
7. Przycisnąć przycisk OK
8. W celu zakończenia programowania należy przycisnąć przycisk wyboru trybu pracy

## 7.6 Wyświetlanie informacji

Za pomocą przycisku wyświetlania informacji można odczytywać różne temperatury i komunikaty.

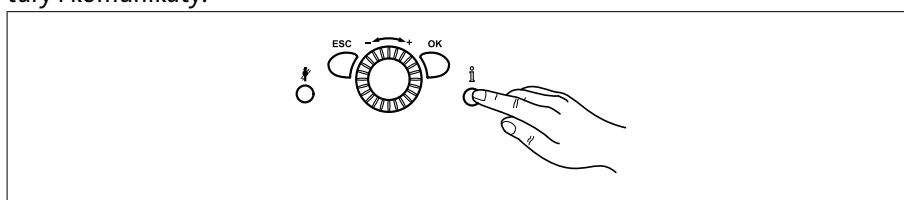

- Temperatura w pomieszczeniu i temperatura zewnętrzna
- Komunikaty o wystąpieniu zakłóceń w pracy i potrzebie przeprowadzenia konserwacji



**Wskazówka:** jeżeli nie występują zakłócenia w pracy i nie ma potrzeby przeprowadzenia konserwacji, te informacje nie są wyświetlane.

# Obsługa

## 7.7 Komunikat o wystąpieniu zakłócenia w pracy

Jeżeli na wyświetlaczu wyświetlony zostanie symbol wystąpienia zakłócenia w pracy , to w instalacji wystąpił błąd.

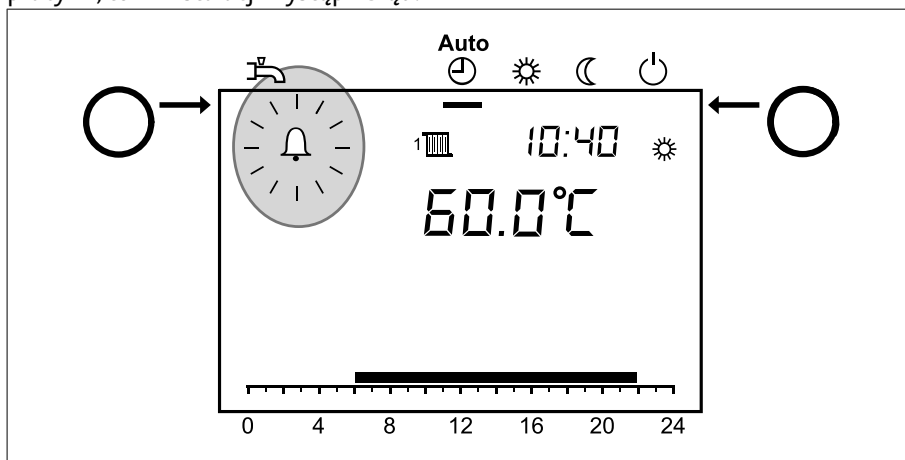

- Przycisnąć przycisk wyświetlania informacji
- Wyświetlane są dalsze informacje o błędzie (zob. *Tabela kodów błędów*).

## 7.8 Komunikat o konieczności przeprowadzenia konserwacji

Jeżeli na wyświetlaczu wyświetlony zostanie symbol przeprowadzenia konserwacji , to podawany jest komunikat o konieczności przeprowadzenia konserwacji lub o tym, że instalacja pracuje w trybie specjalnym.

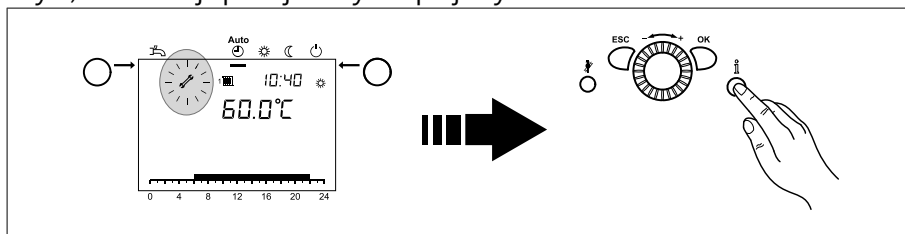

- Przycisnąć przycisk wyświetlania informacji
- Wyświetlane są dalsze informacje (zob. *Tabela kodów konserwacji*).





**Wskazówka:** w nastawie fabrycznej funkcja wyświetlania komunikatu o konieczności przeprowadzenia konserwacji nie jest aktywna.

## 7.9 Funkcja kontroli kominiarskiej

Za pomocą przycisku kontroli kominiarskiej  uruchamia się lub wyłącza funkcję kontroli kominiarskiej.

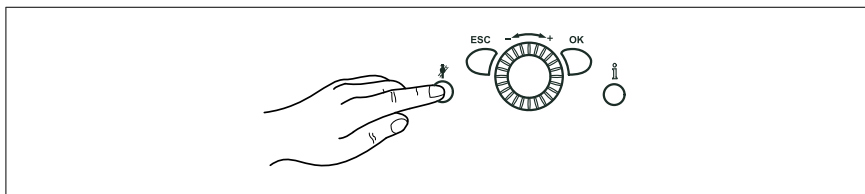
### 1. Uruchomienie funkcji kontroli kominiarskiej



Przycisnąć przycisk kontroli kominiarskiej 

=> Uruchomienie funkcji jest sygnalizowane symbolem  wyświetlanym na wyświetlaczu regulatora



**Wskazówka:** Jeżeli podgrzewacz c.w.u. z węzownicą zgłasza zapotrzebowanie na ciepło, to jest ono realizowane także wtedy, gdy realizowana jest funkcja kontroli kominiarskiej.

## 7.10 Przywrócenie nastaw fabrycznych

Nastawy fabryczne przywraca się w następujący sposób:

1. Przycisnąć przycisk OK
2. Przejść do *poziomu nastaw specjalisty* (zob. rozdz. *Programowanie*)
3. Wybrać polecenie menu *panel obsługowy*
4. Przycisnąć przycisk OK
5. Uruchomić polecenie *aktywacja nastawy podstawowej panela obsługowego* (program nr 31)
6. Przycisnąć przycisk OK
7. Zmienić parametr na "Tak" i odczekać do momentu aż parametr ponownie zmieni się na "Nie"
8. Przycisnąć przycisk ESC
9. Nastawy fabryczne zostały przywrócone.



**Wskazówka:** Informacje dotyczące zmiany parametrów zawarte są w rozdziale *Programowanie*.

# Programowanie

## 8. Programowanie

Po zamontowaniu modułu trzeba go zaprogramować.

### 8.1 Programowanie

Wyboru poziomów nastawy i poleceń menu dokonuje się w następujący sposób:

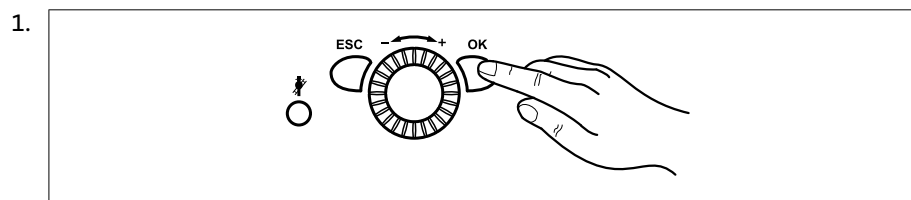

Przycisnąć przycisk OK  
=> Wyświetlony zostaje komunikat *Użytkownik końcowy*

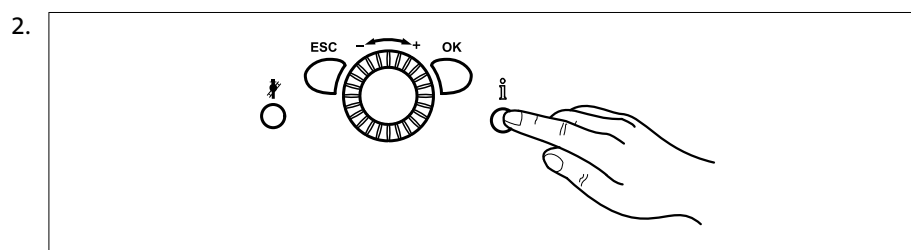

Przycisnąć i przytrzymać przez około 3 s przycisk wyświetlania informacji  
=> Wyświetlone zostaną poziomy nastawy

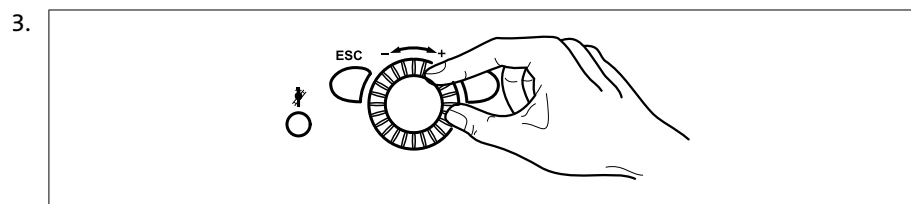

Za pomocą pokrętła wybrać odpowiedni poziom nastawy

Poziomy nastaw
- Użytkownik końcowy (UK)
- Uruchomienie (U), w tym użytkownik końcowy (UK)
- Specjalista (S), w tym użytkownik końcowy (UK) i uruchomienie (U)
- OEM, obejmuje wszystkie pozostałe poziomy nastawy i jest chroniony hasłem.

4. Przycisnąć przycisk OK

5. Za pomocą pokrętła wybrać odpowiedni punkt menu

Punkty menu	Punkty menu
- Czas zegarowy i data	- Obieg odbiorczy 1
- Panel obsługowy	- Kocioł
- Radio	- Podgrzewacz c.w.u. (tylko WBS)
- Program 1. obiegu c.o.	- Konfiguracja
- Program 2. obiegu c.o.	- Błąd
- Program 3 / obieg c.o. 3	- Konserwacja / Serwis
- Program 4 / c.w.u.	- Test wejść / wyjść
- Program czasowy 5	- Stan
- Wakacje - 1. obieg. c.o.	- Diagnostyka źródła ciepła
- Wakacje - 2. obieg. c.o.	- Diagnostyka użytkownika
- Obieg. c.o. 1	- Regul. palnika
- Obieg. c.o. 2	
- C.w.u	



**Wskazówka:** w zależności od wyboru poziomu nastaw i programowania wyświetlane są tylko określone punkty menu!

## 8.2 Zmiana parametrów

Wartości, których nie zmienia się bezpośrednio z panela obsługowego, trzeba wprowadzić na poziomie parametryzacji.

Przebieg programowania przedstawiono poniżej na przykładzie ustawienia czasu zegarowego i daty.

1.

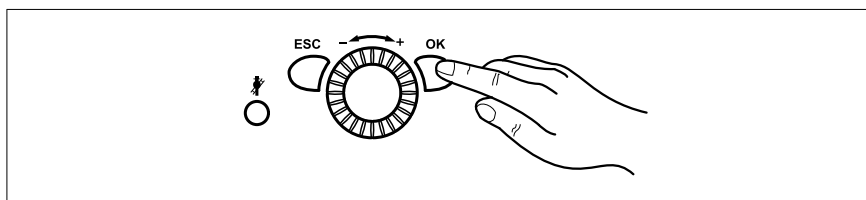

Przycisnąć przycisk OK



**Wskazówka:** jeżeli zmienione mają być parametry na innym poziomie niż poziom użytkownika końcowego, to należy stosować się do wskazówek w rozdz. 8.1 Programowanie!

2.

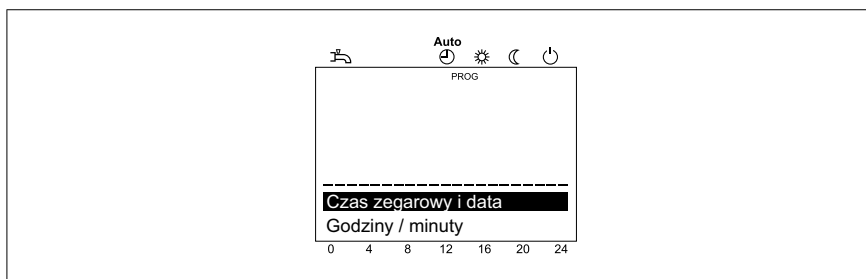

Za pomocą pokrętła wybrać punkt menu **czas zegarowy i data**

3. Przycisnąć przycisk OK

# Programowanie



Za pomocą pokrętki wybrać punkt menu **godziny/minuty**

5. Przycisnąć przycisk OK

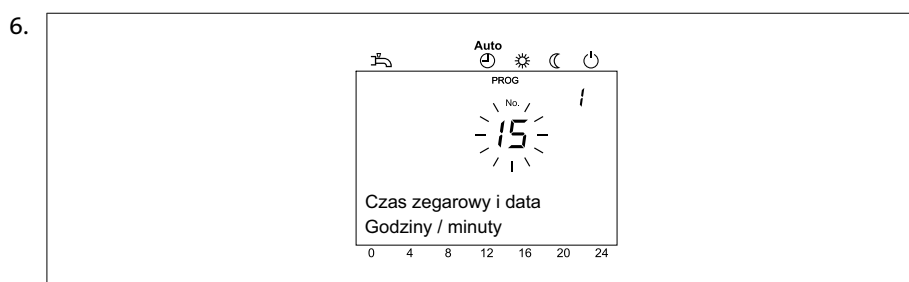

Za pomocą pokrętki wprowadzić godzinę (np. godz. 15)

7. Przycisnąć przycisk OK

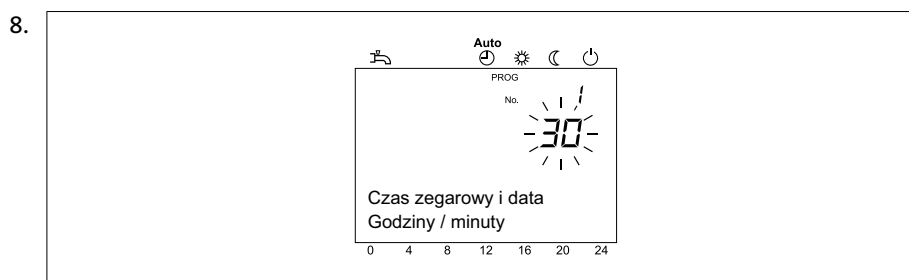

Za pomocą pokrętki wprowadzić minuty (np. 30 minut)

9. Przycisnąć przycisk OK

10. W celu zakończenia programowania należy przycisnąć przycisk wyboru trybu pracy



**Rada:** przyciśnięcie przycisku ESC powoduje wywołanie poprzedniej pozycji listy wyboru bez zapamiętywania zmienionych wartości. Jeżeli przez 8 minut nie zostaną wprowadzone żadne dane, to nastąpi powrót do standardowego wyglądu wyświetlacza bez zapamiętywania zmienionych wartości.







## 8.3 Wprowadzanie parametrów







- Nie wszystkie parametry wyświetlane na wyświetlaczu regulatora są opisane w tabeli nastaw.
- W zależności od konfiguracji instalacji na wyświetlaczu regulatora nie są wyświetlane wszystkie parametry opisane w tabeli nastaw.
- W celu przejścia do poziomu nastaw użytkownik końcowy (UK), uruchomienie (U) i specjalista (S) należy przycisnąć przycisk OK, następnie przycisnąć i przytrzymać przez około 3 s przycisk wyświetlania informacji, wybrać żądany poziom za pomocą pokrętki i zatwierdzić wybór za pomocą przycisku OK.

Tab. 10: Wprowadzanie parametrów

Funkcja	Nr prog.	Poziom nastawy <sup>1)</sup>	Nastawa fabryczna
<b>Czas zegarowy i data</b>			
Godziny / minuty	1	UK	00:00 (h/min)
Dzień / miesiąc	2	UK	01.01 Dzień / miesiąc
Rok	3	UK	2004 (rok)
Początek czasu letniego	5	S	25.03 (Dzień / miesiąc)
Początek czasu zimowego	6	S	25.10 (Dzień / miesiąc)
<b>Panel obsługowy</b>			
 Ten parametr jest wyświetlany tylko w przypadku zastosowania jako regulator pokojowy!			
Język	20	UK	Polski
Informacja Okresowo   Stale	22	S	Okresowo
Kontrast wyświetlacza	25	UK	
Blokada obsługi Wył.   Zał.	26	S	Wył.
Blokada programowania Wył.   Zał.	27	S	Wył.
Jednostki °C, bar   °F, PSI	29	UK	°C, bar
Zapisanie podst. nastaw Nie   Tak	30	S	Nie
 Ten parametr jest wyświetlany tylko w przypadku zastosowania jako regulator pokojowy!			
Aktywacja podst. nastaw Nie   Tak	31	S	Nie
Zastosowanie jako Reg. pomieszcz. 1   Reg. pomieszcz. 2   Reg. pomieszcz. 3   Panel obsługowy   Urządzenie serwisowe	40	U	Reg. pomieszcz. 1
 Ten parametr jest wyświetlany tylko w przypadku zastosowania jako regulator pokojowy!			
Przyp. regulatora pok. 1 Obieg c.o. 1   Obieg c.o. 1 i 2	42	U	Obieg c.o. 1
 Ten parametr jest wyświetlany tylko w regulatorze pokojowym, ponieważ panel obsługowy kotła jest na stałe zaprogramowany na odczyt parametrów z urządzenia obsługowego!			
Obsługa 2. obiegu c.o. Razem z 1. obiegiem c.o.   Niezależnie	44	U	Razem z 1. obiegiem c.o.

# Programowanie

Funkcja	Nr prog.	Poziom nastawy <sup>1)</sup>	Nastawa fabryczna
Obsługa 3. obiegu c.o. Razem z 1. obiegiem c.o.   Niezależnie	46	U	Razem z 1. obiegiem c.o.
Temp. pomieszcz. urząd. 1 Tylko obieg grzewczy 1   Dla wszyst. wyznac. ob. c.o.	47	U	Dla wszyst. wyznac. ob. c.o.
Przycisk obec. urząd. 1 Brak   Tylko obieg grzewczy 1   Dla wszyst. wyznac. ob. c.o.  Ten parametr jest wyświetlany tylko w przypadku zastosowania jako regulator pokojowy!	48	U	Tylko obieg grzewczy 1
Korek. czuj. temp. w pom.  Ten parametr jest wyświetlany tylko w przypadku zastosowania jako regulator pokojowy!	54	S	0,0°C
Wersja programu	70	S	-
<b>Radio</b>  Ten parametr jest wyświetlany tylko po zamontowaniu radiowego regulatora pokojowego!			
Reg. pom. 1 Brak   Gotow. pracy   Brak odbioru   Wym. bater.   Usunąć urządzenie?	130	U	Brak
Reg. pom. 2 Brak   Gotow. pracy   Brak odbioru   Wym. bater.   Usunąć urządzenie?	131	U	Brak
Reg. pom. 3 Brak   Gotow. pracy   Brak odbioru   Wym. bater.   Usunąć urządzenie?	132	U	Brak
Czuj. tem. zew. Brak   Gotow. pracy   Brak odbioru   Wym. bater.   Usunąć urządzenie?	133	U	Brak
Powielacz Brak   Gotow. pracy   Brak odbioru   Wym. bater.   Usunąć urządzenie?	134	U	Brak
Panel obsł. 1 Brak   Gotow. pracy   Brak odbioru   Wym. bater.   Usunąć urządzenie?	135	U	Brak
Panel obsł. 2 Brak   Gotow. pracy   Brak odbioru   Wym. bater.   Usunąć urządzenie?	136	U	Brak
Panel obsł. 3 Brak   Gotow. pracy   Brak odbioru   Wym. bater.   Usunąć urządzenie?	137	U	Brak
Urząd. serw. Brak   Gotow. pracy   Brak odbioru   Wym. bater.   Usunąć urządzenie?	138	U	Brak
Kasuj wszyst. urząd. Nie   Tak	140	U	Nie
<b>Program 1. obiegu c.o.</b>			
Wybór wstępny Pon. - Niedz. Pon.-Niedz.   Pon.-Piąt.   Sob.-Niedz.   Pon.   Wt.   Sr.   Czw.   Piąt.   Sob.   Niedz.	500	UK	Pon.
1. faza zał.	501	UK	06:00 (h/min)
1. faza wył.	502	UK	22:00 (h/min)
2 faza zał.	503	UK	--:-- (h/min)
2 faza wył.	504	UK	--:-- (h/min)
3 faza zał.	505	UK	--:-- (h/min)
3 faza wył.	506	UK	--:-- (h/min)
Skopiować?	515	UK	

Funkcja	Nr prog.	Poziom nastawy <sup>1)</sup>	Nastawa fabryczna
Wartości standardowe Nie   Tak	516	UK	Nie
<b>Program 2. obiegu c.o.</b>			
 Parametry są wyświetlane tylko wtedy, gdy podłączono 2. obieg c.o.!			
Wybór wstępny Pon. - Niedz. Pon.-Niedz.   Pon.-Piąt.   Sob.-Niedz.   Pon.   Wt.   Sr.   Czw.   Piąt.   Sob.   Niedz.	520	UK	Pon.
1 faza zał.	521	UK	06:00 (h/min)
1 faza wył.	522	UK	22:00 (h/min)
2 faza zał.	523	UK	--:-- (h/min)
2 faza wył.	524	UK	--:-- (h/min)
3 faza zał.	525	UK	--:-- (h/min)
3 faza wył.	526	UK	--:-- (h/min)
Skopiować?	535	UK	
Wartości standardowe Nie   Tak	536	UK	Nie
<b>Program 3 / obieg c.o. 3</b>			
Wybór wstępny Pon. - Niedz. Pon.-Niedz.   Pon.-Piąt.   Sob.-Niedz.   Pon.   Wt.   Sr.   Czw.   Piąt.   Sob.   Niedz.	540	UK	Pon.
1 faza zał.	541	UK	06:00 (h/min)
1 faza wył.	542	UK	22:00 (h/min)
2 faza zał.	543	UK	--:-- (h/min)
2 faza wył.	544	UK	--:-- (h/min)
3 faza zał.	545	UK	--:-- (h/min)
3 faza wył.	546	UK	--:-- (h/min)
Skopiować?	555	UK	
Wartości standardowe Nie   Tak	556	UK	Nie
<b>Program 4/c.w.u.</b>			
Wybór wstępny Pon.-Niedz. Pon.-Niedz.   Pon.-Piąt.   Sob.-Niedz.   Pon.   Wt.   Sr.   Czw.   Piąt.   Sob.   Niedz.	560	UK	Pon.
1 faza zał.	561	UK	05:00 (h/min)
1 faza wył.	562	UK	22:00 (h/min)
2 faza zał.	563	UK	--:-- (h/min)
2 faza wył.	564	UK	--:-- (h/min)
3 faza zał.	565	UK	--:-- (h/min)
3 faza wył.	566	UK	--:-- (h/min)
Skopiować?	575	UK	
Wartości standardowe Nie   Tak	576	UK	Nie

# Programowanie

Funkcja	Nr prog.	Poziom nastawy <sup>1)</sup>	Nastawa fabryczna
<b>Program czasowy 5</b>			
Wybór wstępny Pon.-Niedz. Niedz.   Pon.-Piąt.   Sob.-Niedz.   Pon.   Wt.   Sr.   Czw.   Piąt.   Sob.   Niedz.Pon.-	600	UK	Pon.
1 faza zał.	601	UK	06:00 (h/min)
1 faza wył.	602	UK	22:00 (h/min)
2 faza zał.	603	UK	--:-- (h/min)
2 faza wył.	604	UK	--:-- (h/min)
3 faza zał.	605	UK	--:-- (h/min)
3 faza wył.	606	UK	--:-- (h/min)
Skopiować?	615	UK	
Wartości standardowe Nie   Tak	616	UK	Nie
<b>Wakacje, 1 obieg c.o.</b>			
Wybór Okres 1 ... 8	641	UK	Okres 1
Początek	642	UK	--:-- (dzień.miesiąc)
Koniec	643	UK	--:-- (dzień.miesiąc)
Poziom obsługowy Ochrona przeciwmrozowa   Tryb zredukowany	648	UK	Ochrona przeciwmrozowa
<b>Wakacje, 2 obieg c.o.</b>			
 Ten parametr jest wyświetlany tylko po podłączeniu 2. obiegu c.o.!			
Wybór Okres 1 ... 8	651	UK	Okres 1
Początek	652	UK	--:-- (Dzień.miesiąc)
Koniec	653	UK	--:-- (Dzień.miesiąc)
Poziom obsługowy Ochrona przeciwmrozowa   Tryb zredukowany	658	UK	Ochrona przeciwmrozowa
<b>Obieg c.o. 1</b>			
Temp. zad. - komfort	710	UK	20.0°C
Temp. zad. - zredukowana	712	UK	18.0°C
Temp. zad. - p-mrozowa	714	UK	10.0°C
Nachylenie krzywej grzania	720	UK	1.50
Przesun. krzywej grzania	721	S	0.0°C
Adaptacja krzywej grzania Wył.   Zał.	726	S	Wył
Temp. graniczna lato-zima	730	UK	18°C
Dobowa granica ogrzewania	732	S	0°C
Min temp. zadana zasilania	740	S	8°C
Maks. temp. zad. zasilania	741	S	80°C
Temp. zad. zasil. termostat	742	S	---°C
Wpływ temp. pomieszcz.	750	U	--- %
Ograniczenie temp. w pom.	760	S	0.5°C

Funkcja	Nr prog.	Poziom nastawy <sup>1)</sup>	Nastawa fabryczna
Szybkie nagrzewanie	770	S	---°C
Szybkie obniż. temp. w pom. Wył.   Do temp. zad. zreduk.   Do temp. zad. ochr. p-mroz.	780	S	Do temp. zad. zreduk.
Optym. zał. - maks.	790	S	0 min
Opt. wył. - maks.	791	S	0 min
Temp.zred. podw. - początek	800	S	--- °C
Temp.zred. podw. - koniec	801	S	- 15°C
Ochr. c.o. z pom. - przeg. Wył.   Zał.	820	S	Wył
Podw. temp. dla mieszacza	830	S	5°C
Czas przebiegu siłownika	834	S	120 s
Osusz. jastrychu Wył.   Ogrzewanie funkc.   Ogrzewanie dodatkowe   Realiz. funkcji / ogrz. dod.   Ogrz. dod. / realiz. funkcji   Ręcznie	850	S	Wył.
Temp. zad - jastr.- ręcz.	851	S	25°C
Akt. temp. zad. - jastrych	855	S	---°C
Akt. dzień-jastr.	856	S	0
Odbiór nadwyżki ciepła Wył.   Tryb ogrzewania   Zawsze	861	S	Tryb ogrzewania
Z regulat./pompą dosył. Nie   Tak	872	S	Tak
Zmniejsz. prędkości pompy Poziom obsługowy   Charakterystyka	880	S	Charakterystyka
Min. prędkość pompy	882	U	30 %
Maks. prędkość pompy	883	U	WBS 14: 55 % WBS 22: 70 %
Kor krzywej przy pręđ 50%	888	S	10 %
Korekta prędk. regul. zasil. Nie   Tak	890	S	Tak
Przełączanie poziomu obst. Ochrona przeciwmrozowa   Tryb zredukowany   Komfort	898	S	Tryb zredukowany
Przełączanie trybu pracy Brak   Ochrona   Tryb zredukowany   Komfort   Automatyczny	900	S	Ochrona
<b>Obieg c.o. 2</b>			
 Parametry są wyświetlane tylko wtedy, gdy istnieje 2. obieg c.o.!			
Temp. zad. - komfort	1010	UK	20,0°C
Temp. zad. - zredukowana	1012	UK	18,0°C
Temp. zad. - p-mrozowa	1014	UK	10,0°C
Nachylenie krzywej grzania	1020	UK	1,50
Przesun. krzywej grzania	1021	S	0,0°C
Adaptacja krzywej grzania Wył.   Zał.	1026	S	Wył.
Temp. graniczna lato-zima	1030	UK	18°C
Dobowa granica ogrzewania	1032	S	0°C

# Programowanie

Funkcja	Nr prog.	Poziom nastawy <sup>1)</sup>	Nastawa fabryczna
Min. temp. zadana zasilania	1040	S	8°C
Maks. temp. zad. zasilania	1041	S	80°C
Temp. zad. zasil. termostat	1042	S	---°C
Wpływ temp. pomieszcz.	1050	U	--- %
Ograniczenie temp. w pom.	1060	S	0,5°C
Szybkie nagrzewanie	1070	S	--- °C
Szybkie obniż. temp. w pom. Wył.   Do temp. zad. zreduk.   Do temp. zad. ochr. p-mroz.	1080	S	Do temp. zad. zreduk.
Optym. zał. - maks.	1090	S	0 min
Opt. wył. - maks.	1091	S	0 min
Temp.zred. podw. - początek	1100	S	--- °C
Temp.zred. podw. - koniec	1101	S	-15°C
Ochr. c.o. z pom. - przeg. Wył.   Zał.	1120	S	Wył.
Podw. temp. dla mieszacza	1130	S	5°C
Czas przebiegu siłownika	1134	S	120 s
Osusz. jastrychu Wył.   Ogrzewanie funkc.   Ogrzewanie dodatkowe   Realiz. funkcji / ogrz. dod.   Ogrz. dod./ realiz. funkcji   Ręcznie	1150	S	Wył.
Temp. zad - jastr.- ręcz.	1151	S	25°C
Akt. temp. zad. - jastrych	1155	S	---°C
Akt. dzień-jastr.	1156	S	0
Odbiór nadwyżki ciepła Wył.   Tryb ogrzewania   Zawsze	1161	S	Tryb ogrzewania
Z regulat./pompą dosył. Nie   Tak	1172	S	Tak
Zmniejsz. prędkości pompy Poziom obsługowy   Charakterystyka	1180	S	Charakterystyka
Min. prędkość pompy	1182	U	30 %
Maks. prędkość pompy	1183	U	WBS 14: 55 % WBS 22: 70 %
Kor. krzywej przy pręđ. 50%	1188	S	10 %
Korekta pręđk. regul. zasil. Nie   Tak	1190	S	Tak
Przełączanie poziomu obst. Ochrona przeciwmrozowa   Tryb zredukowany   Komfort	1198	S	Tryb zredukowany
Przełączanie trybu pracy Brak   Ochrona   Tryb zredukowany   Komfort   Automatyczny	1200	S	Ochrona
<b>C.w.u.</b>			
Temp. zadana	1610	UK	55°C
Temp. zad.-zredukowana	1612	S	45°C
Włącz. 24h/dobę   Program c.o.   Program 4/c.w.u.	1620	UK	Program 4 / c.w.u.
Priorytet ładowania c.w.u. Absolutny   Przesunięty   Brak   Miesz. - zmien., pom. - abs.	1630	S	Absolutny

Funkcja	Nr prog.	Poziom nastawy <sup>1)</sup>	Nastawa fabryczna
Dezynfekcja termiczna Wył.   Okresowo   Ustalony dzień tygodnia	1640	S	
Dezynfekcja - okresowo	1641	S	7
Dezynf. - dzień tygod. Poniedziałek   Wtorek   Środa   Czwartek   Piątek   Sobota   Niedziela	1642	S	Niedziela
Dezynfekcja - godz.	1644	S	---
Dezynfekcja - wart. zad.	1645	S	65°C
Dezynfekcja - czas trwania	1646	S	--- min
Dezynfekcja - pompa cyrk. Wył.   Zał.	1647	S	Zał.
Uruchamianie pompy cyrk. Program 3 / ob.c.o. z pompą   Uruchom. c.w.u.   Program 4/c.w.u.   Program czasowy 5	1660	U	Uruchom. c.w.u.
Taktowanie pompy cyrk. Wył.   Zał.	1661	U	Zał.
Wart. zad. - cyrkulacja	1663	S	55°C
Przełączanie trybu pracy Brak   Wył.   Zał.	1680	S	Wył.
<b>Obieg odbiorczy 1</b>			
Temp. zad. zasil. zapot. odb.	1859	U	70°C
Priorytet ładowania c.w.u. Nie   Tak	1874	S	Tak
Odbiór nadwyżki ciepła Wył.   Zał.	1875	S	Zał.
Z regulat./pompą dosył. Nie   Tak	1880	S	Tak
<b>Regulator/pompa dosył.</b>			
Podw. temp. dla mieszacza	2130	S	0°C
<b>Kocioł</b>			
Min. temp. zad.	2210	S	20°C
Maks. temp. zad.	2212	S	85°C
Temp. zad. - tryb ręczny	2214	UK	60°C
Min. czas pracy palnika	2241	S	1 min.
Min. czas wyłącz. palnika	2243	S	3 min.
Hist. wył. palnika	2245	S	20°C
Czas wybiegu pomp	2250	S	2 min.
Czas wybieg. pompy po c.w.u.	2253	S	1 min.
Pompa kotła po blok. źr.ciep. Wył.   Zał.	2301	S	Wył.
Wpływ blokady źródła ciepła Tylko tryb ogrzewania   Tryb ogrzewania i c.w.u.	2305	S	Tylko tryb ogrzewania
Maks. różnica temp.	2316	I	45°C
Nominalna różnica temp.	2317	I	15°C

# Programowanie

Funkcja	Nr prog.	Poziom nastawy <sup>1)</sup>	Nastawa fabryczna
Modulacja pompy Brak   Zapotrzebowanie   Wartość zadana kotła   Nominanla różnica temp.   Moc palnika	2320	S	Zapotrzebowanie
Min. prędkość pompy	2322	S	10%
Maks. prędkość pompy	2323	S	100%
Maks. moc went. - ogrzew.	2441	S	WBS 14: 14 kW <sup>*)</sup> WBS 22: 22 kW <sup>*)</sup>
Maks. moc went. - c.w.u.	2444	S	WBS 14: 14 kW <sup>*)</sup> WBS 22: 22 kW <sup>*)</sup>
Wył. went. w trybie ogrzew. Wył.   Zał.	2445	S	Wył.
Opóźnienie wyłącz. went.	2446	S	3 s
Opóźn. regulatora Wył.   Tylko tryb ogrzewania   Tylko tryb c.w.u.   Tryb ogrzewania i c.w.u.	2450	S	Tylko tryb ogrzewania
Opóźn. regulatora moc went.	2452	S	WBS 14: 5 kW <sup>*)</sup> WBS 22: 7 kW <sup>*)</sup>
Czas opóźn. regulat.	2453	S	40 s
Hister. przeł. obiegów c.o.	2454	S	4°C
Hister. wyłącz. ob. c.o. min.	2455	S	5°C
Hister. wyłącz. ob. c.o. maks.	2456	S	7°C
Hister. przełączania c.w.u.	2460	S	5°C
Hister. wyłącz. c.w.u. min.	2461	S	6°C
Hister. wyłącz. c.w.u. maks.	2462	S	8°C
Wyłączenie presostat Zatrzymanie startu   Blokada wyłącz.	2500	S	Uniemożliwienie startu
*) nastawa w kW jest wielkością przybliżoną. Dokładne wartości można ustalić np. na podstawie wskazań gazomierza.			
<b>Obieg solarny</b>			
Różn. temp. zał.	3810	S	8°C
Różn. temp. wył.	3811	S	4°C
Min. temp. ład. zasob. c.w.u.	3812	S	---°C
Opóźn. pompy	3828	S	60 s
Funkcja startu kolektora	3830	S	---
Min. czas pracy pompy kol.	3831	S	20 s
Funkcja startu kolek. włącz.	3832	S	07:00 (h/min)
Funkcja startu kolek. wyłącz.	3833	S	19:00 (h/min)
Funkcja startu kolekt. grad.	3834	S	--- min/°C
Ochrona p-mroz. kolektora	3840	S	---°C
Ochrona kol. przed przegrz.	3850	S	---°C
Parowanie nośnika ciepła	3860	S	---
Sr. przeciwzamarz. Brak   Glikol etylenowy   Glikol propylenowy   Glikol etylenowy i propyl.	3880	S	Glikol propylenowy
Koncent. śr. przeciwzamarz.	3881	S	50%



Funkcja	Nr prog.	Poziom nastawy <sup>1)</sup>	Nastawa fabryczna
Przepływu pompy	3884	S	200 l/h
Wart. impulsu wydajności	3887	S	10 l
<b>Zasobnik c.w.u.</b>			
 Parametry w zależności od systemu hydraulicznego!			
Wyprzedzenie ładowania	5011	S	60 min.
Podwyż. temp. zad. zasil.	5020	S	18°C
Sposób ładowania Ładowanie ponowne   Pełne ładowanie   Pełne ładowanie dezynf.   Pełne ładow. dzień 1. razu   Pełne ładow. dezynf. 1 razu	5022	U	Ładowanie ponowne
Histereza	5024	S	4°C
Ogranicz. czasu ładow.	5030	S	120 min.
Ochrona przed rozład. Wył   Zawsze   Automatycznie	5040	S	Automatycznie
Maks. temp. ładowania	5050	S	65°C
Temp. wychłodzenia	5055	S	80°C
Wychłodzenie kolektora Wył   Lato   Zawsze	5057	S	Wył.
Automat. wymusz. Wył.   Zał.	5070	S	Zał.
Odbiór nadwyżki ciepła Wył.   Zał.	5085	S	Zał.
Z regulat./pompą dosył. Nie   Tak	5092	S	Tak:
Min. prędkość pompy	5101	S	30%
Maks. prędkość pompy	5102	S	80%
<b>Konfiguracja</b>			
Obieg c.o. 1 Wył.   Zał.	5710	U	Zał.
Obieg c.o. 2 Wył.   Zał.	5715	U	Wył.
Podst. poz. zawór rozd. cwu Ostatnie zapotrzebowanie   Obieg grzewczy   C.w.u.	5734	S	Obieg grzewczy
Zasobnik kombi Nie   Tak	5870	S	Nie
Wyj. przekaźnika QX1 Brak   Pompa cyrkulacyjna Q4   Pompa kolektora Q5   H1 pompa Q15   Pompa kotła Q1   Wyjście alarmowe K10   Pompa dosyłowa Q14   Zaw. odcin. Y4 źród. ciep.   Program czasowy 5 dla K13   Pompa zewn. wym. solar. K9   Sterow. solar / basen K18   Pompa kaskady Q25   Po- pompa miesz. c.w.u. Q35   Zapotrzebow. na ciepło K27   Pompa Q2 ob. c.o. 1   Pompa Q6 ob. c.o. 2   Wyjście stanu K35   Informacja o stanie K36   Wyłączenie wentylatora K38	5890	U	Brak
Wyj. przekaźnika QX2 Parametry zob Wyj. przekaźnika QX1 (program 5890)!	5891	U	Pompa kotła Q1

# Programowanie

Funkcja	Nr prog.	Poziom nastawy <sup>1)</sup>	Nastawa fabryczna
Wejście czujnika BX1 Brak   Czujnik c.w.u. B31   Czujnik kolektora B6   Czujnik cyrkul. c.w.u. B39   Czujnik zasilania wsp. B10   Czujnik ładow. c.w.u. B36   Czujnik zasil. kolekt. st. B63   Czujnik powrotu B64 solar.	5930	U	Czujnik kolektora B6
Wejście czujnika BX2 Parametry zob wejście czujnika BX1 (program 5930)!	5931	U	Czujnik c.w.u. B31
Wejście czujnika BX3 Parametry zob wejście czujnika BX1 (program 5930)!	5932	U	Brak
Funkcja wejścia H1 Brak   Zm. trybu pracy c.o.+c.w.u.   Zm. trybu pracy c.w.u.   Zm. tryb. pracy ob. c.o.   Zm. trybu pracy 1. ob. c.o.   Zm. trybu pracy 2. ob. c.o.   Blokada źródła ciepła   Informacja błąd/alarm   Zapotrz. odbiorcy VK1   Poziom obsługowy 3 c.w.u.   Poziom obsługowy 1 ob. c.o.   Poziom obsługowy 2 ob. c.o.   Term. pomieszcz. ob. co. 1   Term. pomieszcz. ob. co. 2   Termostat c.w.u.   Zliczanie impulsów   Powstrzymanie startu	5950	U	Brak
Typ styku H1 Zestyk rozwierny   Zestyk zwierny	5951	U	Zestyk zwierny
Funkcja wejścia H4 Brak   Zm. trybu pracy c.o.+c.w.u.   Zm. trybu pracy c.w.u.   Zm. tryb. pracy ob. c.o.   Zm. trybu pracy 1. ob. c.o.   Zm. trybu pracy 2. ob. c.o.   Blokada źródła ciepła   Informacja błąd/alarm   Zapotrz. odbiorcy VK1   Poziom obsługowy 3 c.w.u.   Poziom obsługowy 1 ob. c.o.   Poziom obsługowy 2 ob. c.o.   Term. pomieszcz. ob. co. 1   Term. pomieszcz. ob. co. 2   Termostat c.w.u.   Zliczanie impulsów   Powstrzymanie startu	5970	U	Brak
Typ styku H4 Zestyk rozwierny   Zestyk zwierny	5971	U	Zestyk zwierny
Funkcja wejścia H5 Parametry zob funkcje wejścia H4 (program 5970)!	5977	U	Brak
Typ styku H5 Zestyk rozwierny   Zestyk zwierny	5978	U	Zestyk zwierny
Funkcja wejścia H2 modul 1 Parametry zob Funkcje wejścia H1 (program 5950)!	6046	U	Brak
Typ styku H2 modul 1 Zestyk rozwierny   Zestyk zwierny	6047	U	Zestyk zwierny
Funkcja wyjścia P1 Brak   Pompa kotła Q1   Pompa c.w.u. Q3   Pompa Q2 ob. c.o. 1   Pompa Q6 ob. c.o. 2   Pompa Q20 ob. c.o. 3	6085	S	Brak
Rodzaj czujnika kolektora NTC   PT 1000	6097	S	NTC
Korekcja czujnika kolektora	6098	S	0°C
Korekta czujnika zewn.	6100	S	0.0°C
Stała czasowa budynku	6110	U	10 h
Ochrona p-mroz. instalacji Wył.   Zał.	6120	S	Zał.
Zapisać czujnik Nie   Tak	6200	U	Nie
Nr kontr. źródła ciepła 1	6212	S	-

Funkcja	Nr prog.	Poziom nastawy <sup>1)</sup>	Nastawa fabryczna
Nr kontr. źródła ciepła 2	6213	S	-
Nr kontr. zasobnika	6215	S	-
Nr kontr. obiegu c.o.	6217	S	-
Wersja oprogramowania	6220	S	
<b>Błąd</b>			
Komunikat błędu	6700	UK	0
Kod diagnostyczny SW	6705	UK	0
Faza regul. paln. poz. zablok.	6706	UK	0
Reset przek. syg. alarm. Nie   Tak	6710	U	Nie
Alarm - temp. zasilania 2	6741	S	--- min
Alarm temp. w kotle	6743	S	--- min
Alarm ładowania c.w.u.	6745	S	--- h
Historia 1 - Data / czas zegarowy - Kod błędu 1	6800	S	
Kod diagnostyczny SW 1 - Regul. palnika faza 1	6805	S	
Historia 2 - Data / czas zegarowy - Kod błędu 2	6810	S	
Kod diagnostyczny SW 2 - Regul. palnika faza 2	6815	S	
Historia 3 - Data / czas zegarowy - Kod błędu 3	6820	S	
Kod diagnostyczny SW 3 - Regul. palnika faza 3	6825	S	
.	.	.	.
.	.	.	.
.	.	.	.
.	.	.	.
Historia 20 - Data / czas zegarowy - Kod błędu 20	6990	S	
Kod diagnostyczny SW 20 - Regul. palnika faza 20	6995	S	
<b>Konserwacja / Serwis</b>			
Czas przerw. palnika	7040	S	--- h
Czas pr. paln. od konserw.	7041	S	0h
Przerwa startów palnika	7042	S	---
Starty palnika od konserw.	7043	S	0
Czas między konserwacjami	7044	S	--- miesiąc/-ce/-ęcy
Czas od konserwacji	7045	S	0 miesięcy
Prędk. went. prąd jonizacji	7050	S	0 rpm

# Programowanie

Funkcja	Nr prog.	Poziom nastawy <sup>1)</sup>	Nastawa fabryczna
Wiadomość - prąd joniz. Nie   Tak	7051	S	Nie
Funkcja kominiarska Wył.   Zał.	7130	UK	Wył.
Tryb ręczny Wył.   Zał.	7140	UK	Wył.
Funkcja zatrz. regulatora Wył.   Zał.	7143	S	Wył.
Nastawa dla zatrz. regulat.	7145	S	
Serwis techn. telefon.	7170	U	---
Poz. zapisu karty parametr.	7250	S	0
Polecenie karty parametr. Brak działania   Odczyt z karty   Zapisywanie na karcie	7252	S	Brak działania
Postęp karty parametr.	7253	S	0 %
<b>Test wejść /wyjść</b>			
Test przekaźników Brak testu   Wszystkie wył.   Wyj. przekaźnika QX1   Wyj. przekaźnika QX2   Wyj. przekaźnika QX3   Wyj. przekaźnika QX4   Wyj. przek. QX21 moduł 1   Wyj. przek. QX22 moduł 1   Wyj. przek. QX23 moduł 1   Wyj. przek. QX21 moduł 2   Wyj. przek. QX22 moduł 2   Wyj. przek. QX23 moduł 2	7700	U	Brak testu
Test wyjścia P1	7713	U	
Sygnal PWM P1	7714	U	
Tem. zewnętrzna B9	7730	U	
Temp. c.w.u. B3/B38	7750	U	
Temp. w kotle B2	7760	U	
Temp. czujnika BX1	7820	U	
Temp. czujnika BX2	7821	U	
Temp. czujnika BX3	7822	U	
Temp. czujn. BX21 moduł 1	7830	U	
Sygnal napięciowy H1	7840	U	
Stan styku H1 Rozwarty   Zwarty	7841	U	
Stan styku H2 moduł 1 Rozwarty   Zwarty	7846	U	
Stan styku H4 Rozwarty   Zwarty	7860	U	
Stan styku H5 Rozwarty   Zwarty	7865	U	
Stan styku H6 Rozwarty   Zwarty	7872	U	
<b>Stan</b>			
Stan 1. obiegu c.o.	8000	U	
Stan 2. obiegu c.o.	8001	U	

Funkcja	Nr prog.	Poziom nastawy <sup>1)</sup>	Nastawa fabryczna
Stan c.w.u.	8003	U	
Stan kotła	8005	U	
Stan kolektora	8007	U	
Stan palnika	8009	U	
<b>Diagnoza źródła ciepła</b>			
Pompa kotła Q1	8304	S	
Prędkość pompy kotła	8308	S	
Temperatura w kotle	8310	U	
Wartość zadana kotła	8311	U	
Punkt przełęcz. dla kotła	8312	U	
Temp. powrotu do kotła	8314	U	
Prędkość wentylatora	8323	U	
Nastawa wentylatora	8324	U	
Aktualne ster. wentylat.	8325	U	
Wyjście wzgl.	8326	U	
Prąd jonizacji	8329	U	
Czas pracy palnika 1. st.	8330	UK	
Licznik startów 1.stopnia	8331	U	
Czas pracy w trybie ogrzew.	8338	UK	
Czas pracy c.w.u.	8339	UK	
Aktualny numer fazy	8390	S	
Pompa kolektora 1 (Q5)	8499	U	
Temperatura kolektora 1	8510	U	
Maks. temp. kolektora 1	8511	U	
Min. temp. kolektora 1	8512	U	
dT kolektor 1/c.w.u.	8513	U	
Całkow. uzysk energii słon.	8527	UK	
Czas pracy z wyd. kolektora	8530	UK	
Czas pracy przegrz. kolekt.	8531	S	
Czas pracy pompy kolektora	8532	UK	
<b>Diagnoza odbiorców</b>			
Temperatura zewnętrzna	8700	UK	
Min. temp. zewnętrzna	8701	UK	
Maks. temp. zewnętrzna	8702	UK	
Pompa 1 obiegu c.o. Wył.   Zał.	8730	U	
Temp. w pomieszcz. 1	8740	U	
Wart. zad. w pomieszcz. 1	8741	U	
Temp. zasilania 1	8743	U	

# Programowanie

Funkcja	Nr prog.	Poziom nastawy <sup>1)</sup>	Nastawa fabryczna
Temp. zadana zasilania 1	8744	U	
Term. pomieszcz. 1 Brak zapotrzebowania   Zapotrzebowanie	8749	U	
Pompa 2 obiegu c.o. Wył.   Zał.	8760	U	
Mieszacz 2 ob. c.o. otw. Wył.   Zał.	8761	U	
Mieszacz 2 ob. c.o. zamyk. Wył.   Zał.	8762	U	
Temp. w pomieszcz. 2	8770	U	
Wart. zad. w pomieszcz. 2	8771	U	
Temp.zasilania 2	8773	U	
Temp. zadana zasilania 2	8774	U	
Term. pomieszcz. 2 Brak zapotrzebowania   Zapotrzebowanie	8779	U	
Pompa c.w.u. Wył.   Zał.	8820	U	
Temperatura c.w.u. 1	8830	U	
Temp. zad. c.w.u.	8831	U	
Temperatura c.w.u. 2	8832	U	
Temperatura cyrkulacji c.w.u.	8835	S	
Temp. zadana zasilania VK1	8875	U	
Temp. wspólna zasilania	8950	S	
Wart. zad. zasilania wsp.	8951	S	
Wyj. przekaźnika QX1 Wył.   Zał.	9031	U	
Wyj. przekaźnika QX2 Wył.   Zał.	9032	U	
Wyj. przekaźnika QX3 Wył.   Zał.	9033	U	
Wyj. przek. QX21 moduł 1 Wył.   Zał.	9050	U	
Wyj. przek. QX22 moduł 1 Wył.   Zał.	9051	U	
Wyj. przek. QX23 moduł 1 Wył.   Zał.	9052	U	
<b>Regul. palnika</b>			
Czas przed oczyszcz.	9500	S	15 s
Wymag. moc przewietrz. wst.	9504	S	WBS 14: 10 kW <sup>*)</sup> WBS 22: 13 kW <sup>*)</sup>
Wymag. moc przy zapłonie	9512	S	WBS 14: 10 kW <sup>*)</sup> WBS 22: 13 kW <sup>*)</sup>
Wymagana moc LF	9524	S	WBS 14: 3,5 kW <sup>*)</sup> WBS 22: 4,9 kW <sup>*)</sup>

Funkcja	Nr prog.	Poziom nastawy <sup>1)</sup>	Nastawa fabryczna
Wymagana moc HF	9529	S	WBS 14: 14,0 kW <sup>*)</sup> WBS 22: 22,0 kW <sup>*)</sup>
Czas po oczyszczeniu	9540	S	20 s
Moc/prędk. went. nachylenie	9626	S	WBS 14: 319,0 WBS 22: 254,0
Moc/prędk. went. zakres Y	9627	S	WBS 14: 130 WBS 22: 0
*) nastawa w kW jest wielkością przybliżoną. Dokładne wartości można ustalić np. na podstawie wskazań gazomierza.			
<b>Informacja</b>			
 Wyświetlanie informacji zależy od stanu pracy!			
Informacja błąd			
Konserwacja			
Temp. zad. - tryb ręczny			
Nastawa dla zatrz. regulat.			
Temperatura w kotle			
Stan 1. obiegu c.o.			
Stan 2. obiegu c.o.			
Stan 3. obiegu c.o.			
Stan c.w.u.			
Stan kotła			
Stan kolektora			
Rok			
Data			
Czas zegarowy			
Serwis techn. telefon.			
<sup>1)</sup> UK = Użytkownik końcowy; U= Uruchomienie; S = Specjalista			



**Wskazówka:** Parametry w programach o numerach od 1 do 54 są indywidualnymi parametrami panela obsługowego i regulatora pokojowego. Z tego względu w obu urządzeniach można je różnie skonfigurować. Wszystkie parametry wprowadzane w programach o numerze większym od 500 są przypisane do regulatora i z tego powodu są takie same. Obowiązującą wartością jest wartość ostatnio zmieniana.

## 8.4 Objaśnienia do listy parametrów

Poniżej objaśniono poszczególne parametry kotła WBS.

## 8.5 Czas zegarowy i data

Czas zegarowy i data  
(1 - 3)

Regulator jest wyposażony w zegar roczny umożliwiający ustawienie czasu zegarowego, dnia/miesiąca i roku. Aby programy pracy ogrzewania mogły być realizowane zgodnie z wcześniej zadanymi parametrami, trzeba najpierw wprowadzić prawidłowy czas zegarowy i datę.

Czas letni  
(5 - 6)

W programie nr 5 wprowadza się początek czasu letniego, w programie nr 6 koniec czasu letniego. Zmiana czasu ma miejsce zawsze w niedzielę przypadającą po wprowadzonej dacie.

# Programowanie

## 8.6 Panel sterujący

Język  
(20)

W programie 20 można zmienić język komunikacji z regulatorem.

Informacja  
(22)

*Okresowo*: komunikat zmienia się na wyświetlaczu po 8 minutach  
*Stale*: po wywołaniu za pomocą przycisku wyświetlania informacji komunikat jest stale wyświetlany.

Kontrast wyświetlacza  
(25)

Nastawienie kontrastu wyświetlacza.

Blokada obsługi  
(26)

Można zablokować następujące elementy obsługi kotła:

- przyciski wyboru trybu pracy instalacji c.o. i podgrzewania c.w.u.
- pokrętło (komfortowa wartość zadana temperatury w pomieszczeniu)
- przycisk obecności (tylko regulator pokojowy)

Blokada programowania  
(27)

Po uaktywnieniu blokady parametry są wyświetlane, ale nie można ich zmienić.

- Okresowe zniesienie blokady:  
jednocześnie przycisnąć i przytrzymać przez przynajmniej 3 s przyciski OK i ESC. Po wyjściu z poziomu programowania funkcja blokady jest znów aktywna.
- Zniesienie blokady na stałe:  
najpierw zrealizować funkcję okresowego zniesienia blokady, następnie w programie 27 wybrać parametr „Wyt.“

Jednostki  
(29)

W programie 29 można dokonać wyboru pomiędzy jednostkami w układzie SI (°C, bar) i jednostkami w systemie stosowanym w USA (°F, PSI).

Zachowanie podst. nastaw  
(30)

Parametry regulacji zostają zapisane/zabezpieczone (dostępne tylko dla regulatora pokojowego).



**Uwaga!** Parametry regulatora pokojowego zostają nadpisane! Dzięki temu w regulatorze pokojowym można wprowadzić indywidualny program regulacyjny.

Aktywacja podst. nastaw  
(31)

Parametry zabezpieczone w panelu obsługowym i w regulatorze pokojowym zostają zapisane w układzie regulacyjnym.



**Uwaga!** Parametry regulacji zostają nadpisane! W panelu obsługowym zapisane są nastawy fabryczne.

- Uaktywnienie programu 31 w *panelu sterującym*: przywrócone zostają **nastawy fabryczne** regulacji.
- Uaktywnienie programu 31 w *regulatorze pomieszczeniowym*: w układzie regulacyjnym zapisany zostaje indywidualny program regulatora pokojowego.



Zastosowanie jako (40)	<p><i>Reg. pomieszcz. 1/2/3:</i> za pomocą tej funkcji decyduje się, dla którego obiegu c.o. będzie wykorzystywany regulator pokojowy, w którym dokonuje się tej nastawy. Jeżeli wybrano <b>Reg. pomieszcz.1</b>, to w programie 42 do regulatora pokojowego można przyporządkować dalsze obiegi c.o., podczas gdy wybór <b>Reg. pomieszcz. 2/3</b> umożliwi obsługę tylko danego obiegu c.o.</p> <p><i>Panel obsługowy:</i> ta nastawa jest przewidziana dla prowadzenia obsługi bez uwzględniania funkcji dotyczących pomieszczenia i nie jest potrzebna w połączeniu z tym regulatorem.</p> <p><i>Urządzenie serwisowe:</i> ta nastawa służy np. do zabezpieczania lub zapisywania nastaw regulatora.</p>
Przyp. regulatora pok. 1 (42)	Jeżeli w regulatorze pomieszczenia wybrano nastawę <b>Reg. pomieszcz. 1</b> (program 40), to w programie 42 trzeba określić, na które obiegi c.o. oddziałuje regulator pomieszczenia 1.
Obsługa 2. obiegu c.o./3. obiegu c.o. (44, 46)	Jeżeli wprowadzono parametr <b>Reg. pomieszcz. 1</b> lub <b>Panel obsługowy</b> (program 40) to w programie 44 względnie 46 trzeba określić, czy 2. obieg c.o. i 3 obieg c.o. będą obsługiwane za pomocą panela obsługi wspólnie z 1. obiegiem c.o., czy niezależnie od 1. obiegu c.o.
Temp. pomieszcz. urządz. 1 (47)	W programie 47 można określić przyporządkowanie regulatora pomieszczenia 1 do obiegów c.o. <i>Tylko obieg grzewczy 1:</i> sygnał temperatury w pomieszczeniu jest wysyłany wyłącznie do 1. obiegu c.o. <i>Dla wszyst. wyznac. ob. c.o.:</i> sygnał temperatury w pomieszczeniu jest wysyłany do wszystkich obiegów c.o. przyporządkowanych do programu 42.
Przycisk obec. urządz. 1 (48)	W programie 48 można określić oddziaływanie przycisku obecności. <i>Brak:</i> przyciśnięcie przycisku obecności nie oddziałuje na obiegi c.o. <i>Tylko obieg grzewczy 1:</i> przycisk obecności oddziałuje wyłącznie na pracę 1. obiegu c.o. <i>Dla wszyst. wyznac. ob. c.o.:</i> przycisk obecności oddziałuje na wszystkie obiegi c.o. przyporządkowane do programu 42.
Korek. czuj. temp. w pom. (54)	W programie 54 można skorygować temperaturę wyświetlaną na podstawie wartości przekazywanej przez czujnik temperatury w pomieszczeniu.
Wersja oprogramowania (70)	Wyświetlanie aktualnej wersji oprogramowania.

## 8.7 Radio



Szczegółowy opis znajduje się w podręczniku montażu i parametryzacji regulatora pokojowego RGTF.

Lista urządzeń (130 do 138)

W programach od 130 do 138 wyświetlany jest stan danego urządzenia.

Kasuj wszyst. urządz. (140)

W programie 140 przerywane są połączenia radiowe do wszystkich urządzeń.

# Programowanie

## 8.8 Programy sterowania zegarowego



**Wskazówka:** programy sterowania zegarowego 1 i 2 są przypisane do odpowiednich obiegów c.o. (1 i 2) i są wyświetlane tylko wtedy, gdy obiegi te istnieją i są także załączone w menu **Konfiguracja** (programy 5710 i 5715).

W zależności od nastawy program czasowy 3 można wykorzystywać dla 3. obiegu c.o., dla c.w.u. i dla pompy cyrkulacyjnej. Program jest zawsze wyświetlany. W zależności od nastawy program czasowy 4 można wykorzystywać dla c.w.u. i dla pompy cyrkulacyjnej. Program jest zawsze wyświetlany. Program czasowy 5 nie jest przypisany do żadnej funkcji i można go wykorzystywać do dowolnego zastosowania poprzez wyjście QX.

Wybór wstępny  
(500, 520, 540, 560, 600)

Wybór dni tygodnia lub bloków tygodniowych. Bloki tygodniowe (Pon.-Niedz., Pon.-Piąt., Sob.-Niedz.) służą jako pomoc we wprowadzaniu nastaw. Wprowadzone tu nastawy są po prostu kopiowane do poszczególnych dni tygodnia, a w razie potrzeby można je dla poszczególnych dni tygodnia zmienić. Miarodajne dla programu ogrzewania są zawsze nastawy wprowadzone dla poszczególnych dni.



**Wskazówka:** jeżeli ma być zmieniona godzina w danej grupie dni, to do tej grupy dni przejmowane są automatycznie wszystkie 3 fazy załączenia i wyłączenia. Aby uzyskać dostęp do grup dni (Pon.-Niedz., Pon.-Piąt. lub Sob.-Niedz.), pokrętko obracać w lewo, aby uzyskać dostęp do poszczególnych dni (Pon., Wt., Sr., Czw., Piąt., Sob., Niedz.) pokrętko obracać w prawo.

Fazy ogrzewania  
(501 do 506, 521 do 526, 541 do 546, 561 do 566, 601 do 606)

Dla każdego obiegu grzewczego można wprowadzić maks. 3 okresy pracy, które będą realizowane w dni określone w programie **Wstępny wybór** (program 500, 520, 540, 560, 600). Podczas okresów ogrzewania temperatura w pomieszczeniach jest regulowana do poziomu zadanej temperatury komfortowej. Poza okresami ogrzewania instalacja c.o. pracuje odpowiednio do zredukowanej temperatury zadanej.



**Wskazówka:** programy sterowania zegarowego są realizowane tylko po zadaniu pracy w trybie automatycznym.

Skopiować  
(515, 535, 555, 575, 615)

Program czasowy danego dnia można skopiować i przenieść do innego dnia lub kilku innych dni.



**Wskazówka:** nie można kopiować bloków tygodniowych.

Wartości standardowe  
(516, 536, 556, 576, 616)

Wprowadzenie wartości standardowych podanych w tablicy nastaw.

## 8.9 Programy wakacyjne

Za pomocą programu wakacyjnego można zadać dla obiegów c.o. określony poziom pracy dla zdefiniowanych okresów wakacji.

Wybór  
(641, 651)

Za pomocą tej funkcji można wprowadzić maks. 8 okresów ferii/wakacji.

Początek wakacji  
(642, 652)

Wprowadzenie daty rozpoczęcia wakacji.

Koniec wakacji  
(643, 653)

Wprowadzenie daty zakończenia wakacji.

Poziom obsługa  
(648, 658)

Wybór poziomu pracy (zredukowana wartość zadana lub ochrona przeciwmrozo-  
wa) realizowanego przez program wakacyjny.



**Wskazówka:** okres wakacji rozpoczyna się zawsze pierwszego dnia o godz. 00:00 i kończy ostatniego dnia o godz. 24.00. Programy wakacyjne są realizowane tylko po zadaniu pracy w trybie automatycznym.

## 8.10 Obiegi c.o.

Temp. zad. - komf.  
(710, 1010)

Ustawienie żądanej temperatury w pomieszczeniu w okresach pracy instalacji w trybie komfortowym. Jeżeli nie zamontowano czujnika temperatury w pomieszczeniu lub jeżeli wyłączona jest funkcja uwzględniania temperatury w pomieszczeniu (program nr , 750, 1050), to wartość ta jest wykorzystywana do obliczania temperatury zasilania, aby teoretycznie osiągnąć zadaną temperaturę w pomieszczeniu.

Temp. zad. zredukowana  
(712, 1012)

Ustawienie żądanej temperatury w pomieszczeniu w okresach pracy instalacji w trybie zredukowanym. Jeżeli nie zamontowano czujnika temperatury w pomieszczeniu lub jeżeli wyłączona jest funkcja uwzględniania temperatury w pomieszczeniu (program 750, 1050), to wartość ta jest wykorzystywana do obliczania temperatury zasilania, aby teoretycznie osiągnąć zadaną temperaturę w pomieszczeniu.

Temp. zad. - p-mrozowa  
(714, 1014,)

Ustawienie żądanej temperatury w pomieszczeniu w okresach pracy instalacji w trybie ochrony przeciwmrozowej. Jeżeli nie zamontowano czujnika temperatury w pomieszczeniu lub jeżeli wyłączona jest funkcja uwzględniania temperatury w pomieszczeniu (program 750, 1050), to wartość ta jest wykorzystywana do obliczania temperatury zasilania, aby teoretycznie osiągnąć zadaną temperaturę w pomieszczeniu. Obieg c.o. pozostaje wyłączony do momentu, gdy temperatura zasilania spadnie na tyle, że temperatura w pomieszczeniu będzie niższa od temperatury funkcji ochrony przeciwmrozowej.

Nachylenie krzywej grzania  
(720, 1020)

Za pomocą krzywej grzania ustala się temperaturę zadaną zasilania, która będzie wykorzystywana do regulacji obiegu c.o. odpowiednio do temperatury zewnętrznej. Nachylenie informuje przy tym, o ile stopni zmieni się temperatura zasilania przy zmianie temperatury zewnętrznej.

### Określenie nachylenia krzywej grzania

Nanieść na wykresie najniższą obliczeniową temperaturę zewnętrzną dla danej strefy klimatycznej (np.  $-12^{\circ}\text{C}$  dla Frankfurtu nad Menem  $\rightarrow$  pionowa linia dla temperatury  $-12^{\circ}\text{C}$ , patrz *rys. 16*). Nanieść maks. temperaturę zasilania obiegu c.o., przy której uzyskuje się obliczeniowo temperaturę  $20^{\circ}\text{C}$  w pomieszczeniu przy temperaturze zewnętrznej  $-12^{\circ}\text{C}$  (np. pozioma linia dla  $60^{\circ}\text{C}$ ). Punkt przecięcia obu linii określi wartość nachylenia krzywej grzania.

Rys. 16: Wykres krzywych grzania

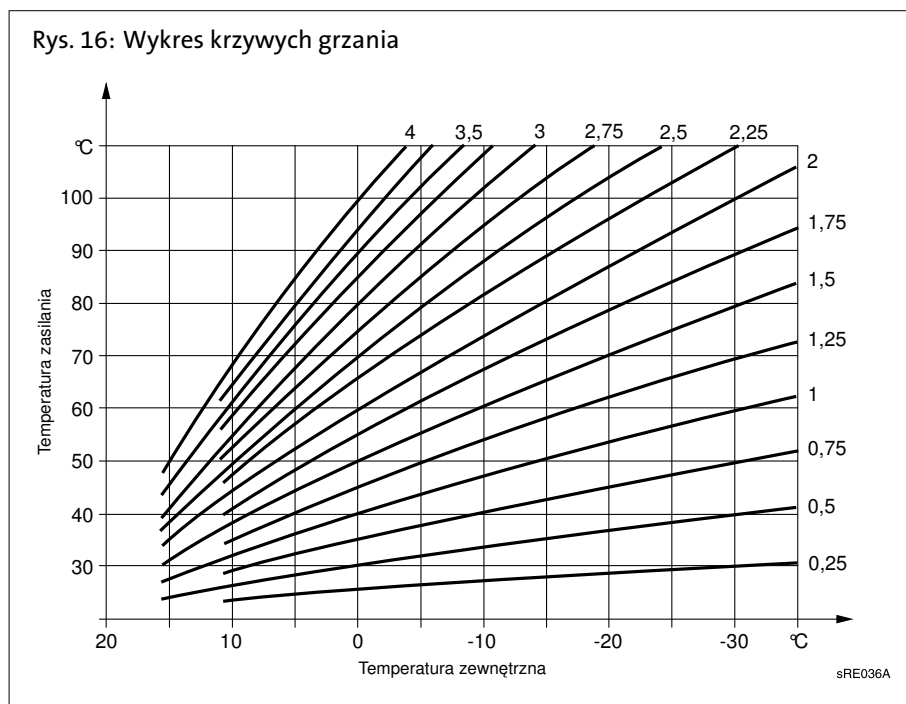

Przesun. krzywej grzania  
(721, 1021)

Korekta krzywej grzania poprzez jej równoległe przesunięcie, jeżeli generalnie temperatura w pomieszczeniu jest za wysoka lub za niska.

Adaptacja krzywej grzania  
(726, 1026)



Automatyczne dostosowanie krzywej grzania do aktualnych warunków, dzięki czemu nie ma potrzeby korygowania nachylenia krzywej grzania.

W celu umożliwienia realizacji funkcji automatycznego dopasowania krzywej grzania musi być zamontowany czujnik temperatury w pomieszczeniu. Parametr wpływu temperatury w pomieszczeniu (zob. programy 750, 1050) musi zawierać się w przedziale od 1% do 99%. Jeżeli w pomieszczeniu referencyjnym (miejsce zamontowania czujnika temperatury) są zamontowane przygrzejnikowe zawory termostatyczne, należy je całkowicie otworzyć.

Temp. graniczna lato/zima  
(730, 1030)

W momencie, gdy średnia temperatura zewnętrzna z ostatnich 24 godzin wzrośnie o 1°C powyżej wartości ustawionej w tym programie, obieg c.o. przełącza się na pracę w trybie letnim. W momencie, gdy średnia temperatura zewnętrzna z ostatnich 24 godzin spadnie o 1°C poniżej wartości ustawionej w tym programie, to obieg c.o. przełącza się na pracę w trybie zimowym.

Rys. 17: Temp. graniczna lato/zima

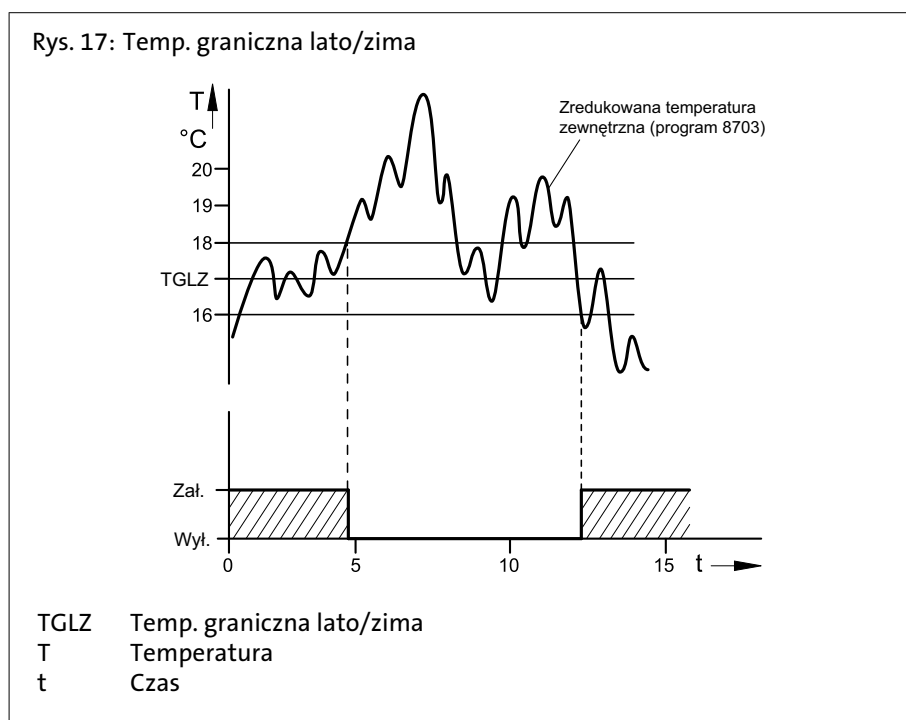

Temp. granicz. c.o. 24h  
(732, 1032)

Funkcja temperatury granicznej ogrzewania w ciągu dnia powoduje wyłączenie obiegu c.o. wtedy, gdy aktualna temperatura zewnętrzna wzrośnie do zadanej w tym programie różnicy dla aktualnie realizowanego trybu pracy (temperatura zadana zredukowana lub komfortowa). Ogrzewanie włącza się ponownie wtedy, gdy aktualna temperatura zewnętrzna spadnie poniżej zadanej różnicy o ponad 1°C.



Podczas pracy w trybie **Praca w trybie ciągłym**☀ lub ☾ ta funkcja nie jest uruchomiona.

Min temp. zadana zasilana  
(740, 1040)  
Maks. temp. zadana zasilana  
(741, 1041)

Nastawa zakresu wartości zadanej zasilania. Jeżeli wartość zadana temperatury zasilania osiągnie jedną z wartości granicznych, to nawet przy zwiększeniu lub zmniejszeniu zapotrzebowania na ciepło nie ma miejsca przekroczenie odpowiedniej wartości granicznej w górę lub w dół.

Jeżeli obieg c.o. z pompą pracuje równoległe do innych obiegów, to temperatura w obiegu c.o. z pompą może być wyższa.

Temp. zad. zasil. termost.  
(742, 1042)

W przypadku wykorzystywania termostatu pokojowego obowiązuje temperatura zadana zasilania wprowadzona w tym programie.

Po wprowadzeniu wartości "--°C" jako temperatura zadana zasilania obowiązuje wartość uśredniona na podstawie krzywej grzania.

# Programowanie

Wpływ temp. w pomiesz.  
(750, 1050)



Temperatura zasilania jest obliczana na podstawie krzywej grzania w zależności od temperatury zewnętrznej. Taki sposób pracy zakłada, że krzywa grzania jest wybrana prawidłowo, ponieważ przy tej nastawie zespół regulacyjny nie uwzględnia temperatury w pomieszczeniu.

**Wskazówka:** jeżeli jednak podłączono regulator pokojowy RGT/RGTF lub RGB i jeżeli dla funkcji „uwzględnianie temperatury w pomieszczeniu“ wprowadzono wartość od 1 do 99%, to rejestrowana jest odchyłka temperatury w pomieszczeniu w stosunku do wartości zadanej i uwzględniana podczas regulacji temperatury. W ten sposób uwzględnia się dopływ ciepła z innych źródeł i utrzymuje się stałą temperaturę w pomieszczeniu. Wpływ odchyłki można ustawić procentowo. Im lepsze jest pomieszczenie referencyjne (niezafalshowana temperatura w pomieszczeniu, prawidłowe miejsce montażu itp.), tym wyższą wartość można ustawić i w tym większym stopniu uwzględniana będzie temperatura w pomieszczeniu.



**Uwaga! Otworzyć zawory przygrzejnikowe!**

Jeżeli w pomieszczeniu referencyjnym (miejsce zamontowania czujnika temperatury) są zamontowane przygrzejnikowe zawory termostatyczne, należy je całkowicie otworzyć.

- Regulacja pogodowa z uwzględnieniem temperatury w pomieszczeniu: 1% - 99%
- Regulacja wyłącznie w zależności od warunków pogodowych: - - - %
- Regulacja wyłącznie w zależności od temperatury w pomieszczeniu: 100%

Ograniczenie temp. w pom.  
(760, 1060)



W oparciu o ustawioną tu histerezę pompa obiegowa c.o. jest uruchamiana i wyłączana w zależności od temperatury w pomieszczeniu. Punkt wyłączenia pompy ustawia się jako różnicę w stosunku do ustawionej temperatury zadanej w pomieszczeniu. Punkt załączenia pompy znajduje się 0,25°C poniżej ustawionej temperatury zadanej w pomieszczeniu. Ta funkcja jest dostępna tylko jeżeli zamontowano czujnik pokojowy RGT/ RGTF lub RGB i jeżeli uaktywniono funkcję uwzględniania temperatury w pomieszczeniu.

Czujnik temperatury w pomieszczeniu musi być prawidłowo zamontowany i podłączony. Ta funkcja jest realizowana tylko w obiegach c.o. z pompą obiegową.

Rys. 18: Ograniczenie temp. w pom.

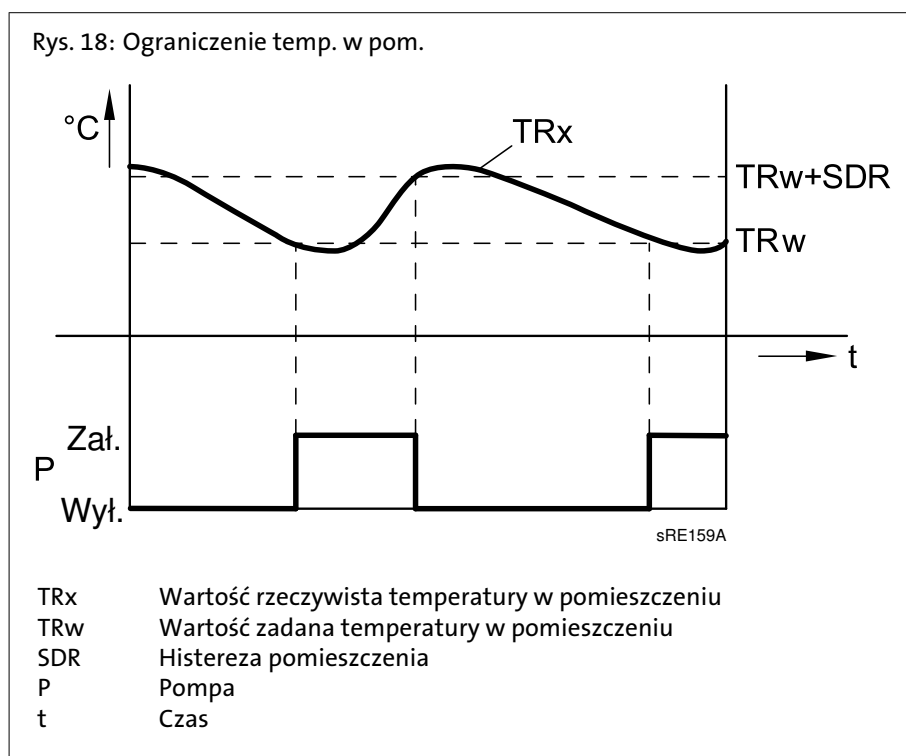

## Szybkie nagrzewanie (770, 1070)

Funkcja szybkiego nagrzewania pomieszczenia jest aktywna wtedy, gdy temperatura zadana w pomieszczeniu spowoduje przełączenie z pracy w trybie ochronnym lub zredukowanym na pracę w trybie komfortowym. Podczas szybkiego nagrzewania pomieszczenia temperatura zadana w pomieszczeniu jest podwyższana o wartość wprowadzoną w tym programie. Dzięki temu rzeczywista temperatura w pomieszczeniu w krótkim czasie wzrasta do poziomu nowej temperatury zadanej. Funkcja szybkiego nagrzewania pomieszczenia zostaje zakończona, gdy temperatura w pomieszczeniu mierzona przez czujnik pokojowy RGT/RGTF lub RGB <sup>1)</sup> wzrośnie 0,25°C poniżej ustawionej komfortowej temperatury zadanej. Jeżeli nie zamontowano czujnika temperatury w pomieszczeniu lub nie uaktywniono funkcji uwzględniania temperatury w pomieszczeniu, to funkcja szybkiego nagrzewania pomieszczenia jest realizowana na podstawie wewnętrznych obliczeń. Ponieważ temperatura zadana w pomieszczeniu jest wartością bazową, to czas realizacji funkcji szybkiego nagrzewania pomieszczenia i wpływ na temperaturę zasilania jest różny w zależności od temperatury zewnętrznej.

<sup>1)</sup> wyposażenie dodatkowe

Rys. 19: Szybkie nagrzewanie

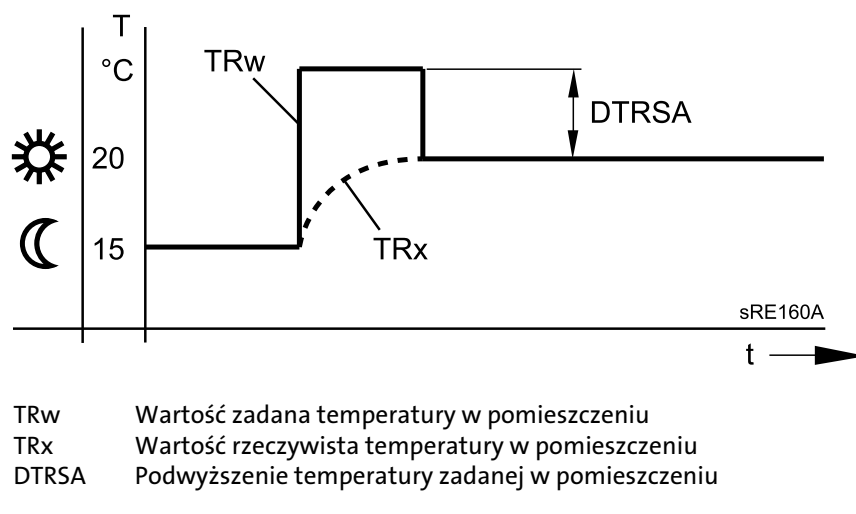

Szybkie obniż. temp. w pom.  
(780, 1080)

Funkcja szybkiego obniżania temperatury w pomieszczeniu zostaje uaktywniona, gdy temperatura zadana w pomieszczeniu przełącza się z poziomu komfortowego na inny tryb roboczy (do wyboru zredukowany lub ochronny). Podczas realizacji funkcji szybkiego obniżania temperatury w pomieszczeniu pompa obiegowa c.o. jest wyłączana, a w przypadku obiegów c.o. z mieszaczem zamykany jest zawór mieszający. Podczas szybkiego obniżania temperatury w pomieszczeniu do źródła ciepła nie jest wysyłane zapotrzebowanie na ciepło.

Funkcja szybkiego obniżania temperatury w pomieszczeniu może być realizowana z czujnikiem lub bez czujnika temperatury w pomieszczeniu. Jeżeli zamontowano czujnik temperatury w pomieszczeniu, to funkcja powoduje wyłączenie obiegu c.o. do momentu, gdy temperatura w pomieszczeniu spadnie do poziomu zredukowanej temperatury zadanej względnie temperatury zadanej dla funkcji ochrony przeciwmrózowej. Gdy temperatura w pomieszczeniu spadnie do poziomu zredukowanej temperatury zadanej lub temperatury zadanej dla funkcji ochrony przeciwmrózowej, to uruchomiona zostaje pompa obiegowa c.o. i otwarty zawór mieszający. Jeżeli nie zamontowano czujnika temperatury w pomieszczeniu, to funkcja szybkiego obniżania temperatury w pomieszczeniu wyłącza ogrzewanie w zależności od temperatury zewnętrznej i stałej czasowej budynku (program 6110) na tak długo, aż temperatura teoretycznie spadnie do poziomu zredukowanej temperatury zadanej względnie temperatury zadanej dla funkcji ochrony przeciwmrózowej.



Okres realizacji funkcji szybkiego obniżania temperatury w pomieszczeniu przy obniżeniu temperatury o 2°C/h:							
Średnia temperatura zewnętrzna:	Stała czasowa budynku (konfiguracja, program 6110)						
	0 godz.	2 godz.	5 godz.	10 godz.	15 godz.	20 godz.	50 godz.
15°C	0	3,1	7,7	15,3	23		
10°C	0	1,3	3,3	6,7	10	13,4	
5°C	0	0,9	2,1	4,3	6,4	8,6	21,5
0°C	0	0,6	1,6	3,2	4,7	6,3	15,8
-5°C	0	0,5	1,3	2,5	3,8	5	12,5
-10°C	0	0,4	1	2,1	3,1	4,1	10,3
-15°C	0	0,4	0,9	1,8	2,6	3,5	8,8
-20°C	0	0,3	0,8	1,5	2,3	3,1	7,7

Okres realizacji funkcji szybkiego obniżania temperatury w pomieszczeniu przy obniżeniu temperatury o 4°C/h:							
Średnia temperatura zewnętrzna:	Stała czasowa budynku (konfiguracja, program 6110)						
	0 godz.	2 godz.	5 godz.	10 godz.	15 godz.	20 godz.	50 godz.
15°C	0	9,7	24,1				
10°C	0	3,1	7,7	15,3	23		
5°C	0	1,9	4,7	9,3	14	18,6	
0°C	0	1,3	3,3	6,7	10	13,4	
-5°C	0	1	2,6	5,2	7,8	10,5	26,2
-10°C	0	0,9	2,1	4,3	6,4	8,6	21,5
-15°C	0	0,7	1,8	3,6	5,5	7,3	18,2
-20°C	0	0,6	1,6	3,2	4,7	6,3	15,8

Opt. zał. - maks.  
(790, 1090)  
Opt. wył. - maks.  
(791, 1091)

Optymalizacja załączania i wyłączenia to funkcja czasowa, która może być realizowana z regulatorem pokojowym lub bez regulatora pokojowego. Jeżeli zamontowano regulator pokojowy, to przełączanie trybu pracy w stosunku do wprowadzonego programu następuje odpowiednio wcześniej, tak żeby uwzględnić dynamikę budynku (czas nagrzewania i wychładzania). Dzięki temu dokładnie w zaprogramowanym momencie uzyskuje się żądany poziom temperatury. Jeżeli tak się nie stanie (przełączenie za wcześnie lub za późno), to obliczany jest nowy czas przełączenia realizowany następnym razem.

Bez czujnika temperatury w pomieszczeniu obliczany jest czas wyprzedzenia na podstawie temperatury zewnętrznej i stałej czasowej budynku (program 6110). W tym programie czas optymalizacji (wyprzedzenia) można ograniczyć do maksymalnej wartości. Ustawienie czasu optymalizacji = 0 powoduje wyłączenie funkcji.

# Programowanie

Rys. 20: Optymalizacja załączania i wyłączenia

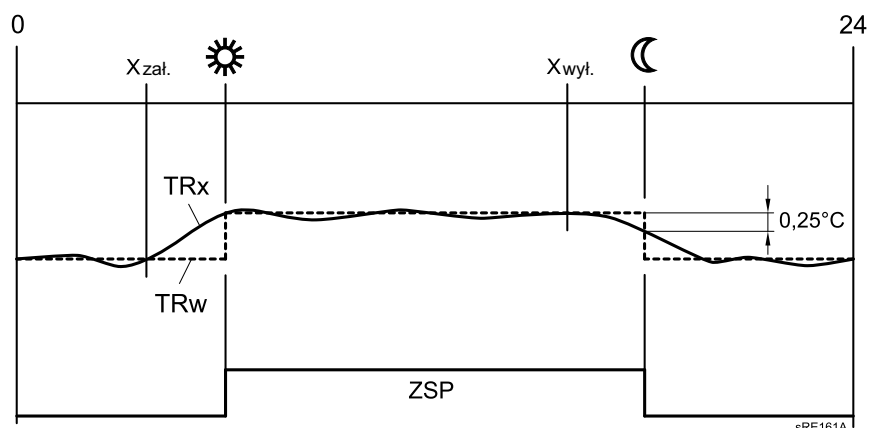

- XZAŁ. przesunięty czas uruchomienia instalacji
- XWYŁ. przesunięty czas wyłączenia instalacji
- ZSP Program sterowania zegarowego
- TRw Wartość zadana temperatury w pomieszczeniu
- TRx Wartość rzeczywista temperatury w pomieszczeniu

Temp.zred. podw. - początek  
(800, 1100)  
Temp.zred. podw. - koniec  
(801, 1101)

Jeżeli w stosunku do zapotrzebowania moc grzewcza jest za mała, to przy niskiej temperaturze zewnętrznej można podwyższyć zredukowaną temperaturę zadaną w pomieszczeniu. Wartość podwyższenia zależy od temperatury zewnętrznej. Im niższa temperatura zewnętrzna, w tym większym stopniu podwyższana jest zredukowana temperatura zadana w pomieszczeniu. Rozpoczęcie i zakończenie podwyższania temperatury można ustawić indywidualnie. Pomiędzy tymi dwoma punktami ma miejsce liniowe podwyższenie "zredukowanej temperatury zadanej w pomieszczeniu" do „komfortowej temperatury zadanej w pomieszczeniu“.

Rys. 21: Zred. obniż.

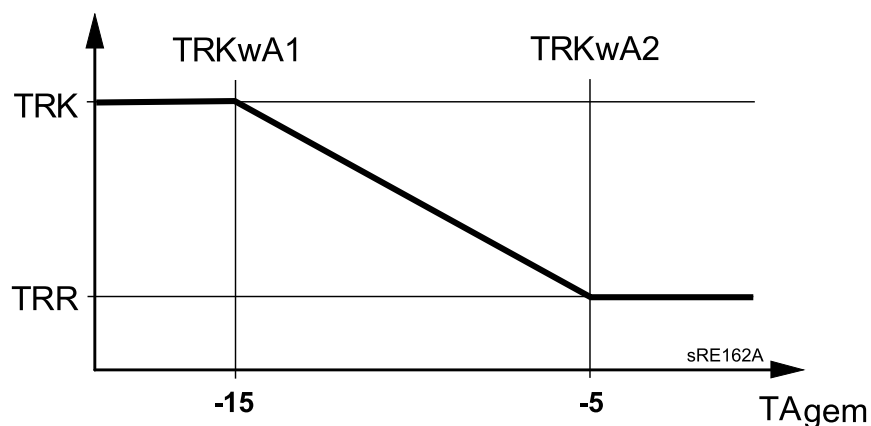

- TRwA1 Zred. podw. - początek
- TRwA1 Zred. obniż. - koniec
- TRK Temp. zad. - komfortowa
- TRR Temp. zad. zredukowana
- TAgem Średnia temperatura zewnętrzna:

Ochr. c.o. z pom. - przeg.  
(820, 1120)

Powodując uruchamianie i wyłączenie pompy funkcja ta zapobiega przegrzaniu obiegu c.o. z pompą wtedy, gdy temperatura zasilania jest wyższa od wymaganej zgodnie z krzywą grzania (np. przy większym zapotrzebowaniu na ciepło zgłaszanym przez innych użytkowników).

Podw. temp. dla mieszacza  
(830,1130)

Wartość zapotrzebowania na ciepło zgłaszana do źródła przez obieg c.o. z zaworem mieszającym jest podwyższana o wartość wprowadzoną w tym programie. Podwyższenie to ma na celu wyeliminowanie wahań temperatury za pomocą regulatora zaworu mieszającego.

Czas przebiegu siłownika  
(834, 941)

Ustawienie czasu biegu siłownika zastosowanego zaworu mieszającego. W obiegach c.o. z zaworem mieszającym po wymuszonym uruchomieniu pompy następuje wymuszone uruchomienie siłownika zaworu mieszającego (pompa jest wyłączona). Zawór mieszający jest przestawiany w położenie OTWARTY i ZAMKNIĘTY. Czas przestawienia w kierunku OTWARTY jest równy czasowi biegu siłownika.

Osuszanie jastrychu  
(850, 1150)

Funkcja ta wykorzystywana jest do realizacji kontrolowanego procesu osuszania jastrychu.

- *Wył:* funkcja wyłączona.
- *Ogrzewanie funkcj.(Of):* automatyczna realizacja 1. części profilu temperatury.
- *Ogrzewanie dodatkowe(Od):* automatyczna realizacja 2. części profilu temperatury.
- *Realiz. funkcji / ogrz. dod.:* automatyczna realizacja całego profilu temperatury.
- *Ogrz. dod. / realiz. funkcji:* automatyczna realizacja całego profilu temperatury.
- *Ręczny:* regulacja temperatury odpowiednio do ręcznie wprowadzanej wartości zadanej temperatury dla funkcji osuszania jastrychu.

Rys. 22: Profil temperatury dla funkcji osuszania jastrychu

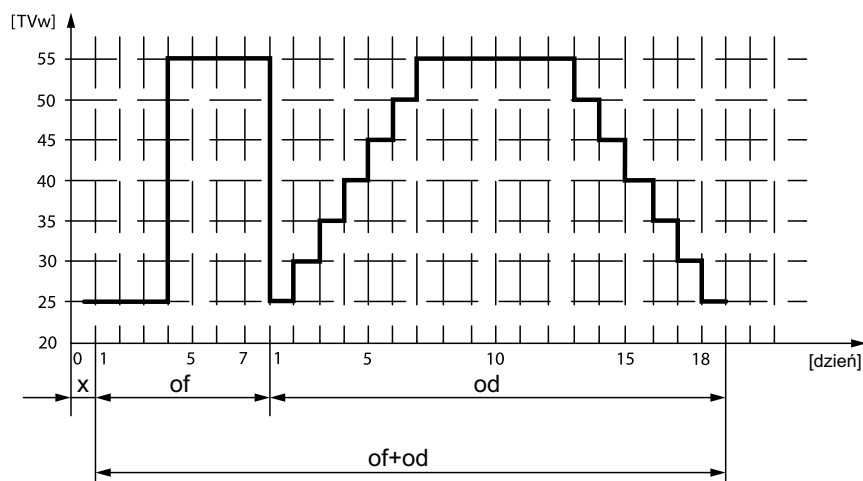

- X Dzień rozpoczęcia realizacji funkcji
- Fh Ogrzewanie funkcj.
- Od Ogrzewanie dodatkowe



**Uwaga!** Stosować się do odpowiednich przepisów i norm producenta jastrychu.

# Programowanie

	<p>Prawidłowa realizacja funkcji jest możliwa tylko wtedy, gdy instalacja została prawidłowo wykonana (instalacja hydrauliczna, instalacja elektryczna i nastawy). Nieprawidłowości mogą prowadzić do uszkodzenia jastrychu. Realizację funkcji osuszania jastrychu można przerwać wprowadzając parametr <b>0=Wył.</b></p>
Temp. zad - jastr.- ręcz. (851, 1151)	Wprowadzenie temperatury regulowanej po uaktywnieniu funkcji ręcznej regulacji temperatury osuszania jastrychu (zob. program 850).
Akt. temp. zad. - jastrych. (855, 1155)	Aktualna temperatura zadana dla funkcji osuszania jastrychu.
Akt. dzień-jastr. (856, 1156)	Aktualny dzień realizacji funkcji osuszania jastrychu.
Odbiór nadwyż. ciepła (861, 1161)	<p>Jeżeli uaktywniona zostanie funkcja odbierania nadwyżki ciepła poprzez wejście H1 do H3 lub jeżeli przekroczona zostanie maksymalna temperatura w systemie, to nadwyżka ciepła może zostać zredukowana przez jego odbiór z instalacji ogrzewania.</p> <ul style="list-style-type: none"><li>- <i>Wył:</i> funkcja wyłączona.</li><li>- <i>Tryb ogrzewania:</i> realizacja funkcji jest ograniczona tylko do okresów pracy obiegu c.o. w temperaturze nominalnej</li><li>- <i>Zawsze:</i> funkcja może być realizowana zawsze.</li></ul>
Z regulat./pompą dosył. (872, 1172, 5092)	<p>Za pomocą tego parametru określa się, czy w przypadku zgłoszenia zapotrzebowania na ciepło przez obieg c.o. będzie uruchamiana strefowa pompa dosyłowa. Chodzi o pompę dosyłową segmentu, w którym zamontowany jest regulator (magistrala komunikacyjna LPB) i który jest regulowany przez regulator wstępny.</p> <ul style="list-style-type: none"><li>- <i>Nie:</i> obieg c.o. jest ładowany bez udziału regulatora wstępnego/pompy dosyłowej.</li><li>- <i>Tak:</i> obieg c.o. jest ładowany z wykorzystaniem regulatora wstępnego/pompy dosyłowej.</li></ul>
Zmniejsz. prędkości pompy (880, 1180, 1480)	<p>Prędkość obrotowa pompy w obiegu c.o. może zostać zmniejszona odpowiednio do poziomu pracy lub zgodnie z charakterystyką pompy.</p> <p><i>Poziom obsługa:</i> w przypadku tej opcji prędkość obrotowa pompy jest obliczana zgodnie z poziomem pracy. Pompa jest sterowana przez komfortowy tryb pracy (wraz z optymalizacją) lub podczas aktywnej funkcji suszenia jastrychu o skonfigurowanej maks. prędkości obrotowej. W zredukowanym trybie pracy pompa jest sterowana odpowiednio do maks. skonfigurowanej prędkości obrotowej.</p> <p><i>Charakterystyka:</i> prędkość obrotowa pompy w obiegu c.o. jest obliczana na podstawie rzeczywistej mierzonej temperatury zasilania i aktualnej wartości zadanej temperatury zasilania. Dla wartości rzeczywistej wykorzystywana jest rzeczywista wartość temperatury zasilania. Jeżeli nie zamontowano czujnika temperatury to wykorzystywana jest wartość rzeczywista temperatury zasilania z kotła. Wartość rzeczywista temperatury jest tłumiona za pomocą filtra (konfigurowana stała czasowa).</p>

## Resztkowa wysokość podnoszenia WBS 14/22 E

Rys. 23: Resztkowa wysokość podnoszenia WBS 14/22 E

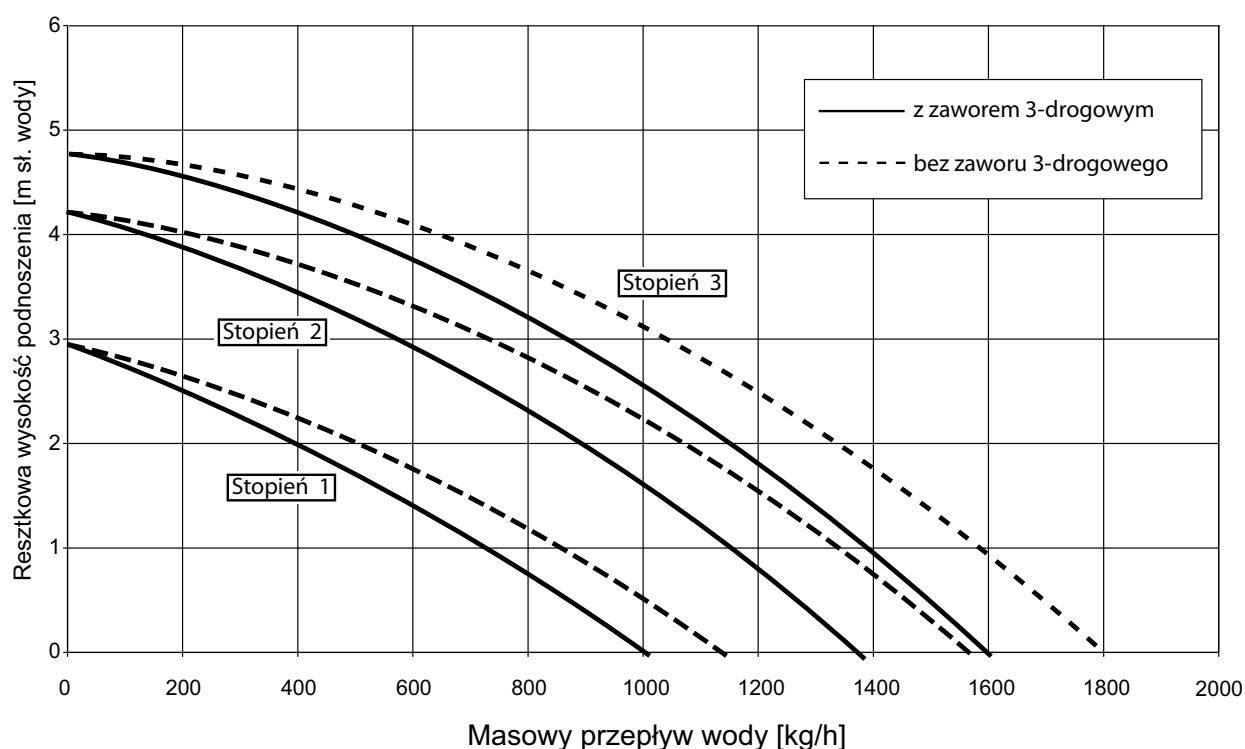

**Wskazówka:** ustawione wartości min. i maks. są sterowane przez program odpowiadający za minimalną względnie maksymalną prędkość obrotową pompy.

Min. prędkość pompy  
(882, 1082)

Za pomocą tej funkcji można określić min. prędkość obrotową pompy obiegu c.o.

Maks. prędkość pompy  
(883, 1083)

Za pomocą tej funkcji można określić maks. prędkość obrotową pompy obiegu c.o.

Kor krzywej przy pręđ 50%  
(888, 1188)

Korekta wartości zadanej zasilania w przypadku zmniejszenia prędkości obrotowej pompy o 50%. Korektę oblicza się z różnicy wartości zadanej zasilania zgodnie z charakterystyką ogrzewania i aktualną temperaturą zadaną w pomieszczeniu.

Przełączanie poziomu obst.  
(898, 1198, 1498)

Jeżeli podłączono zewnętrzny zegar sterujący, to za pomocą wejść Hx można wybrać poziom roboczy powodujący przełączanie obiegów c.o.

- *Ochrona przeciwmrozowa*
- *Tryb zredukowany*
- *Komfort*

Przełączanie trybu pracy  
(900, 1200)

W przypadku zewnętrznego przełączania trybu pracy przez Hx można zdecydować, czy w trybie automatycznym przełączanie będzie następować z komfortowej temperatury zadanej na temperaturę zadaną funkcji ochrony przeciwmrozowej, czy na zredukowaną temperaturę zadaną.

# Programowanie

## 8.11 C.w.u.

Temp. zadana  
(1610)

Wprowadzanie nominalnej wartości zadanej temperatury c.w.u..

Temp. zad. - zredukowana  
(1612)

W programie 1612 wprowadza się zredukowaną wartość zadaną dla podgrzewania c.w.u.

Włącz.  
(1620)

- *24h/dobę*: temperatura c.w.u. jest stale regulowana do nominalnej wartości zadanej niezależnie od programów sterowania zegarowego.
- *Program c.o.* : temperatura c.w.u. jest przełączana zależnie od programów sterowania zegarowego pomiędzy wartością zadaną c.w.u. i zredukowaną wartością zadaną c.w.u. Realizacja funkcji rozpoczyna się z odpowiednim wyprzedzeniem.
- Czas wyprzedzenia wynosi 1 godzinę (zob. rys. 24).

Rys. 24: Uruchamianie funkcji podgrzewania c.w.u. w zależności od programów sterowania zegarowego pracą obiegów c.o.(przykład)

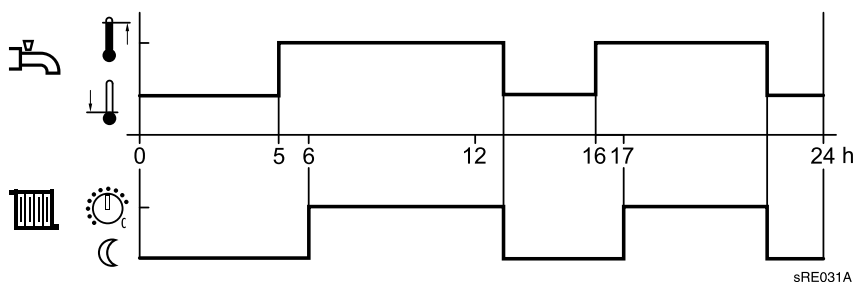

- *Program 4/c.w.u.*: temperatura c.w.u. jest przełączana niezależnie od programów sterowania zegarowego pracą obiegów c.o. pomiędzy wartością zadaną c.w.u. i zredukowaną wartością zadaną c.w.u. Do tego celu jest wykorzystywany 4 program sterowania zegarowego (zob rys. 25).

Rys. 25: Uruchamianie funkcji podgrzewania c.w.u. zgodnie z 4. programem sterowania zegarowego (przykład)

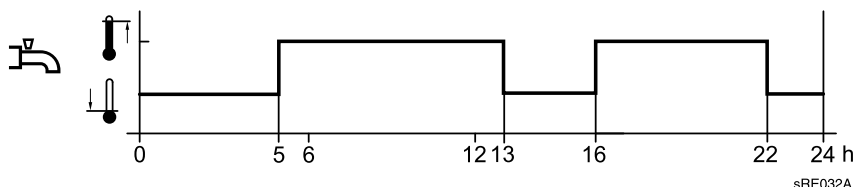

Dezynfekcja termiczna  
(1640)

Funkcja służąca do zlikwidowania bakterii ze szczepu Legionella, realizowana poprzez podgrzanie wody do temperatury zadanej dla funkcji dezynfekcji termicznej (zob. program 1645).

- *Wył*: funkcja dezynfekcji termicznej wyłączona
- *Okresowo*: funkcja dezynfekcji termicznej jest powtarzana okresowo w zależności od wprowadzonej wartości (program 1641).
- *Stały dzień tygodnia*: funkcja dezynfekcji termicznej jest realizowana w określonym dniu tygodnia (program 1642).

Dezynfekcja - okresowo (1641)	Nastawa przedziału czasu dla <b>okresowej realizacji funkcji dezynfekcji termicznej</b> (nastawa zalecana w przypadku zastosowania dodatkowego podgrzewania c.w.u. za pomocą instalacji solarnej współpracującej z pompą mieszającą wodę w podgrzewaczu c.w.u.).
Dezynfekcja - dzień tygod. (1642)	Wybór dnia tygodnia dla realizacji funkcji dezynfekcji termicznej.
Dezynfekcja - godz. (1644)	Ustawienie godziny rozpoczęcia realizacji funkcji dezynfekcji termicznej. Po wprowadzeniu nastawy „---“ funkcja dezynfekcji termicznej będzie realizowana przy pierwszym uruchomieniu funkcji podgrzewania c.w.u.
Dezynfekcja - wart. zad. (1645)	Określenie temperatury zadanej dla funkcji dezynfekcji termicznej.
Dezynfekcja - czas trwania (1646)	Za pomocą tej funkcji określany jest czas, w którym realizowana jest temperatura zadana funkcji dezynfekcji termicznej w celu zlikwidowania bakterii.



Jeżeli niższa temperatura w podgrzewaczu c.w.u. wzrośnie powyżej wartości zadanej funkcji dezynfekcji termicznej -1 K, to przyjmuje się, że osiągnięto wartość zadaną funkcji dezynfekcji termicznej i okres jej realizacji zostaje zakończony. Jeżeli temperatura w podgrzewaczu c.w.u. pod koniec okresu pozostawania w nim c.w.u. spadnie poniżej wymaganej wartości zadanej funkcji dezynfekcji termicznej o więcej niż (histereza +2 K), to okres ten musi być powtórzony. Jeżeli nie wprowadzono okresu pozostawania c.w.u. w podgrzewaczu, to realizacja funkcji dezynfekcji termicznej kończy się natychmiast po osiągnięciu wartości zadanej funkcji dezynfekcji termicznej.

Dezynfekcja - pompa cyrk. (1647)



- *Zał.*: pompa cyrkulacyjna jest uruchamiana przy uaktywnionej funkcji dezynfekcji termicznej.

**Uwaga!** Jeżeli funkcja dezynfekcji termicznej jest uruchomiona, to istnieje niebezpieczeństwo oparzenia w punktach poboru wody.

Uruchamianie pompy cyrk. (1660)

- *Program 3 / ob.c.o. z pompą*: pompa cyrkulacyjna jest uruchamiana zgodnie z 3. programem sterowania zegarowego (zob. programy 540 do 556).
- *Uruchom. c.w.u.*: pompa cyrkulacyjna zostaje uruchomiona wraz z rozpoczęciem podgrzewania c.w.u..
- *Program 4/c.w.u.*: pompa cyrkulacyjna jest uruchamiana w zależności od 4. programu sterowania zegarowego.

Taktowanie pompy cyrk. (1661)

Aby uzyskać oszczędności energii w okresie realizacji funkcji podgrzewania c.w.u. pompa cyrkulacyjna jest uruchamiana na 10 minut i wyłączana na 20 minut.

Wart. zad. - cyrkulacja (1663)

Jeżeli czujnik jest zamontowany w przewodzie rozdzielczym c.w.u., to układ regulacji nadzoruje jego wartość rzeczywistą podczas realizacji funkcji dezynfekcji termicznej. Ustawiona wartość zadana musi być utrzymana na czujniku w ciągu całego zadanego czasu (program 1646). Nastawa wartości zadanej dla cyrkulacji jest ograniczona od góry przez nominalną wartość zadaną.

Przełączanie trybu pracy (1680)

W przypadku zewnętrznego przełączania za pomocą wejść H1-H5 można wybrać tryb pracy, na który dokonywane jest przełączenie.

- *Brak*: funkcja wyłączona.

# Programowanie

## 8.12 Obiegi odbiorcze

Temp. zad. zasil. zapot. odb. (1859)	Za pomocą tej funkcji ustawia się wartość zadaną zasilania obowiązującą w przypadku zgłaszania zapotrzebowania przez obieg użytkownika.
Priorytet ładow. c.w.u. (1874, 1924, 1974)	Nastawa decydująca o tym, czy podłączona pompa obiegu c.o. ma być wykorzystywana do priorytetowego podgrzewania c.w.u.
Odbiór nadwyżki ciepła (1875, 1925, 1975)	Jeżeli uaktywniono funkcję obniżenia temperatury, to nadmiar energii może być odprowadzony przez odbiór ciepła z instalacji obiegu użytkownika. Funkcję można ustawić osobno dla każdego obiegu użytkownika.
Z regulat./pompą dosył. (1880)	Za pomocą tego parametru określa się, czy w przypadku zgłoszenia zapotrzebowania na ciepło przez obieg c.o. będzie uruchamiana strefowa pompa dosyłowa. Chodzi o pompę dosyłową segmentu, w którym zamontowany jest regulator, (magistrala komunikacyjna LPB) i który jest regulowany przez regulator wstępny.  - <i>Nie</i> : obieg c.o. jest ładowany bez udziału regulatora wstępnego/pompy dosyłowej. - <i>Tak</i> : obieg c.o. jest ładowany z wykorzystaniem regulatora wstępnego/pompy dosyłowej.

## 8.13 Kocioł

Min. temp. zad. (2210) Maks. temp. zad. (2212)	Dla realizacji funkcji ochronnej temperaturę zadaną w kotle można ograniczyć od dołu za pomocą minimalnej wartości zadanej (program 2210) i od góry za pomocą maksymalnej wartości zadanej (program 2212).
Temp. zad. - tryb ręczny (2214)	Temperatura, do której regulowany jest kocioł podczas pracy w trybie obsługi ręcznej (zob. też program 7140).
Min. czas pracy palnika (2241)	W tym programie określa się czas po uruchomieniu palnika, w którym histereza wyłączenia jest podwyższana o 50%. Ta nastawa <b>nie</b> gwarantuje jednak, że palnik będzie stale pracował w zadanym okresie czasu.
Min. czas wyłęcz. palnika (2243)	Minimalny czas wyłączenia palnika obowiązuje wyłącznie pomiędzy kolejnymi okresami pracy obiegu c.o. Wprowadzenie minimalnego czasu wyłączenia palnika powoduje zablokowanie kotła na ten czas.
Hist. wył. palnika (2245)	Jeżeli przekroczona zostanie zadana w tym programie histereza, to przerwa w pracy palnika wywołana przez funkcję <i>Min. czas wyłęcz. palnika</i> (program nr 2243) zostaje skrócona. Kocioł zostanie uruchomiony mimo obowiązującego okresu wyłączenia palnika.
Czas wybiegu pompy (2250) Czas wybieg. pompy po c.w.u. (2253)	Sterowane są czasy wybiegu pomp po zakończeniu okresu pracy obiegu c.o. lub c.w.u.
Pompa kotła po blok. źr.ciep. (2301)	Wyłączenie pompy kotła w przypadku aktywnej funkcji blokady źródła ciepła. - <i>Wył</i> : funkcja blokady źródła ciepła nie jest aktywna - <i>Zał</i> : funkcja blokady źródła ciepła jest aktywna



Wpływ blokady źródła ciepła (2305)	<p>Za pomocą tego parametru można zdecydować, czy blokada źródła ciepła ma oddziaływać tylko na sygnały zapotrzebowania na ogrzewanie, czy też także na sygnał zapotrzebowania na c.w.u..</p> <ul style="list-style-type: none"><li>- <i>Tylko tryb ogrzewania</i>: blokowane są tylko sygnały zapotrzebowania na ogrzewanie. Sygnały zapotrzebowania na c.w.u. są nadal obsługiwane.</li><li>- <i>Tryb ogrzewania i c.w.u.</i>: wszystkie sygnały zapotrzebowania na ogrzewanie i c.w.u. są blokowane.</li></ul>
Maks. różnica temp. (2316)	<p>Ograniczenie maks. różnicy temperatury w kotle jest możliwe tylko wtedy, gdy do dyspozycji jest obowiązująca wartość temperatury powrotu do kotła.</p> <p><b>Uwaga!</b> Funkcja ograniczenia maks. różnicy temperatury w kotle jest realizowana tylko wtedy, gdy skonfigurowano modulowaną pompę obiegu c.o., tzn. gdy program 6085 (wyjście P1 układu PWM) jest przypisany do pompy obiegu c.o.</p>
	
Nominalna różnica temp. (2317)	<p>Ta wartość jest różnicą pomiędzy temperaturą zasilania z kotła a temperaturą powrotu do kotła.</p> <p>W przypadku pracy z pompą modulowaną różnica temperatury może być ograniczana za pomocą tego parametru.</p>
Modulacja pompy (2320)	<ul style="list-style-type: none"><li>- <i>Brak</i>: funkcja wyłączona.</li><li>- <i>Zapotrzebowanie</i>: praca pompy kotła sterowana jest w zależności od prędkości obrotowej obliczonej dla pompy c.w.u. pracującej na potrzeby przygotowania c.w.u. lub w zależności od największej prędkości obrotowej obliczonej dla maks. 3 pomp c.o. pracujących wyłącznie na potrzeby ogrzewania. Obliczona prędkość obrotowa pompy dla 2. i 3. obiegu c.o. jest uwzględniana tylko wtedy, gdy obiegi te są zależne pod względem hydraulicznym również od położenia zaworu zmiany kierunku przepływu (parametr <i>sterowanie pracą pompy kotła/zawór zmiany kierunku przepływu c.w.u.</i>).</li><li>- <i>Wartość zadana kotła</i>: pompa kotła zmienia swoją prędkość obrotową w taki sposób, że na zasilaniu kotła uzyskiwana jest aktualna wartość zadana (c.w.u. lub w zasobniku buforowym). Prędkość obrotowa pompy kotła powinna być zwiększana w ramach zadanych granic tak długo, aż palnik osiągnie swoją maks. moc.</li><li>- <i>Nominalna różnica temp</i>: moc kotła regulowana jest do poziomu wartości zadanej kotła. Funkcja regulacji prędkości obrotowej pompy reguluje prędkość obrotową pompy kotła w taki sposób, że utrzymywana jest wartość nominalna różnicy temperatury pomiędzy powrotem do kotła i zasilaniem z kotła. Jeżeli rzeczywista różnica temperatury jest większa od nominalnej, to prędkość obrotowa pompy jest zwiększana, w przeciwnym wypadku prędkość obrotowa jest zmniejszana.</li><li>- <i>Moc palnika</i>: jeżeli palnik pracuje małą mocą, to także pompa kotła powinna mieć małą prędkość obrotową. W przypadku większej mocy kotła pompa powinna pracować z większą prędkością obrotową.</li></ul>
Prędkość min. pompy (2322)	<p>Zakres pracy pompy modulowanej można określić w procentach mocy. Układ sterujący przekształca wewnętrznie wartość procentową na prędkość obrotową. Wartość "0%" odpowiada min. prędkości obrotowej pompy.</p>
Prędkość maks. pompy (2323)	<p>Za pomocą wartości maks. można ograniczać prędkość obrotową pompy, a tym samym pobór mocy.</p>

# Programowanie

Wydajn. nominalna  
(2330)  
Moc stopnia podstaw.  
(2331)

Wartości wprowadzone w programach 2330 i 2331 są potrzebne przy wykonywaniu układów kaskadowych kotłów o różnej mocy.

Moc przy min. prędk. pompy  
(2334)  
Moc przy maks. prędk. pompy  
(2335)

Jeżeli w programie 2320 wybrano moc palnika, to pompa kotła pracuje z minimalną prędkością obrotową aż do uzyskania mocy palnika określonej w programie 2334. Po przekroczeniu mocy palnika określonej w programie 2335 pompa w kotle pracuje z maks. prędkością obrotową. Jeżeli moc palnika znajduje się pomiędzy tymi wartościami, to prędkość obrotowa pompy w kotle wynika z zależności liniowej.

Maks. moc went.-ogrzew.  
(2441)

Za pomocą tego parametru można ograniczyć moc maks. dla pracy w trybie ogrzewania.



**Wskazówka:** chodzi przy tym o obliczone wartości. Rzeczywistą moc trzeba ustalić np. na podstawie licznika ciepła.

Maks. moc went. - c.w.u.  
(2444)

Za pomocą tego parametru można ograniczyć maks. moc kotła dla pracy w trybie przygotowania c.w.u.



**Wskazówka:** chodzi przy tym o obliczone wartości. Rzeczywistą moc trzeba ustalić np. na podstawie licznika ciepła.

Wył. went. w trybie ogrzew.  
(2445)

Ta funkcja służy do odłączania napięcia zasilającego od wentylatora. Napięcie zasilające jest doprowadzane do wentylatora wtedy, gdy funkcja sterowania PWM pracą wentylatora jest uaktywniona względnie w momencie zapotrzebowania na c.w.u. Odłączenie następuje z opóźnieniem w stosunku do uruchomienia sterowania sygnałem PWM względnie do ustania zapotrzebowania na c.w.u. Czas opóźnienia odłączenia napięcia można określić za pomocą funkcji opóźnienia wyłączenia wentylatora (program 2446). Podczas występowania zapotrzebowania na c.w.u. napięcie jest doprowadzane do wentylatora także wtedy, gdy nie jest aktywna funkcja sterowania sygnałem PWM.

Opóźnienie wył. went.  
(2446)

Jeżeli nie występuje zapotrzebowanie na ciepło, to od wentylatora odłączane jest napięcie. W tym programie określa się czas, w którym do wentylatora mimo to będzie doprowadzane napięcie.

Opóźn. regulatora  
(2450)

Funkcja opóźnienia regulacji służy do stabilizacji warunków spalania, zwłaszcza po uruchomieniu na zimno. Po uruchomieniu przez regulator automatu spalania pracuje on przez zadany czas z ustawioną mocą. Dopiero po upływie tego czasu uruchamiana jest funkcja modulacji.

W programie 2450 decyduje się o tym, w którym trybie pracy funkcja opóźnienia regulacji będzie aktywna.

Opóźn. regulatora moc went.  
(2452)

Moc kotła wykorzystywana w okresie realizacji funkcji opóźnienia regulatora.



**Wskazówka:** obliczona wartość zob. program 2444.

Czas opóźn. regulat.  
(2453)

Czas trwania opóźnienia regulatora. Czas ten rozpoczyna się po rozpoznaniu płomienia po zapłonie.

Hister. przeł. obiegów c.o.  
(2454)

W celu uniknięcia niepotrzebnych włączeń podczas procesu dostosowywania histereza wyłączenia jest dynamicznie dopasowywana w zależności od zmian temperatury (zob. rys. 26).

Hister. wyłącz. ob. c.o. min.  
(2455)

Hister. wyłącz. ob. c.o. maks.  
(2456)

Hister. przełączania c.w.u.  
(2460)

Hister. wyłącz. c.w.u. min.  
(2461)

Hister. wyłącz. c.w.u. maks.  
(2462)

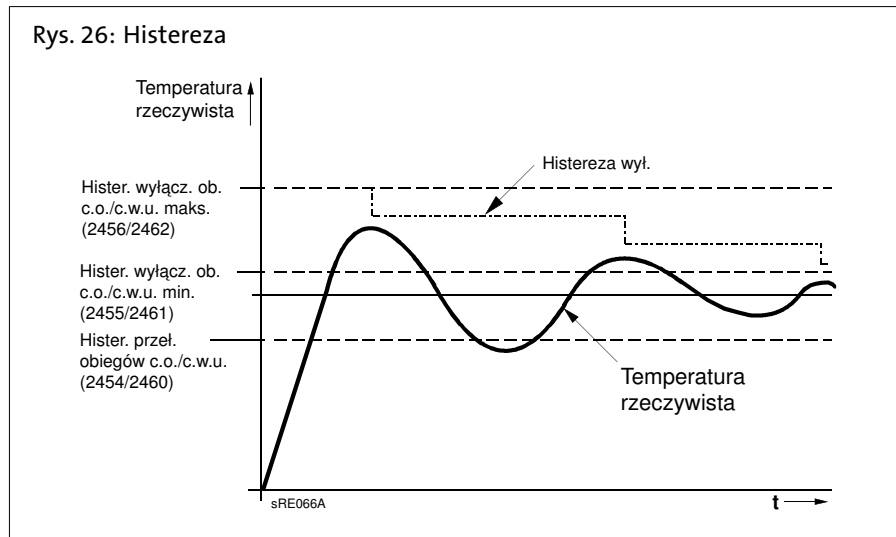

Wyłączenie presostat  
(2500)

Ta funkcja służy do sprawdzania statycznego ciśnienia wody za pomocą zamontowanego przełącznika hydraulicznego. W zależności od wybranej opcji (*blokowanie startu* lub *przejście w stan awarii*) następuje wyłączenie z podaniem odpowiedniej przyczyny.

Podłączony przełącznik hydrauliczny pozwala na uruchomienie automatu spalania i sterowanie pracą pompy. Jeżeli przełącznik hydrauliczny jest otwarty, to następuje zablokowanie startu lub przejście w stan awarii.

Blokowane jest również sterowanie pracą pompy w celu jej zabezpieczenia przed pracą na sucho. Jeżeli ciśnienie wody ponownie wzrośnie, a przełącznik ponownie zostanie zamknięty, to w przypadku blokady startu zostaje ona automatycznie zniesiona i umożliwiające zostaje sterowanie pracą pompy.

## 8.14 Obieg solarny

Różn. temp ZAŁ.  
(3810)

Za pomocą tych funkcji określa się moment uruchomienia i wyłączenia pompy kolektora słonecznego. Punktem wyjścia jest różnica pomiędzy temperaturą w kolektorze i temperaturą wody w podgrzewaczu c.w.u.

Różn. temp. WYŁ.  
(3811)

Min. temp. ład. zasob. c.w.u.  
(3812)

Oprócz odpowiedniej różnicy temperatur dla uruchomienia funkcji ładowania c.w.u. konieczne jest osiągnięcie określonej temperatury w kolektorze słonecznym.

Opóźn. pompy  
(3828)

Aby ewentualna zimna woda mogła najpierw zostać przepompowana przez pompę w obiegu pierwotnym, można opóźnić pracę pompy wtórnej wymiennika ciepła.

# Programowanie

Funkcja startu kolektora  
(3830)



Jeżeli przy wyłączonej pompie nie można prawidłowo zmierzyć temperatury w kolektorze (np. w przypadku rur próżniowych), to możliwe jest okresowe uruchamianie pompy.

W niektórych kolektorach nie można prawidłowo zmierzyć temperatury, gdy pompa jest wyłączona. Z tego powodu pompę należy od czasu do czasu uruchomić.

Min. czas pracy pompy kol.  
(3831)

Pompa kolektora jest okresowo uruchamiana na czas zadany w tym programie.

Funkcja startu kolek. włącz.  
(3832)  
Funkcja startu kolek.wyłącz.  
(3833)

W tym programie wprowadza się godzinę, o której uruchamiana jest lub wyłączana funkcja startu kolektora.

Funkcja startu kolekt. grad.  
(3834)

Gdy tylko czujnik kolektora zarejestruje wzrost temperatury, uruchamiana jest pompa kolektora. Im wyższa jest wprowadzona wartość, tym większy musi być wzrost temperatury.

Ochrona p-mroz. kolektora  
(3840)

Aby nie dopuścić do zamarznięcia kolektora, w przypadku wystąpienia takiego zagrożenia uruchamiana jest pompa kolektora.

Ochrona kol. przed przegrz.  
(3850)

W przypadku niebezpieczeństwa zbyt dużego wzrostu temperatury w kolektorze kontynuowane jest ładowanie podgrzewacza c.w.u., aby odebrać w ten sposób nadmiar ciepła. Po osiągnięciu temperatury bezpieczeństwa określonej dla podgrzewacza c.w.u. proces ładowania zostaje przerwany.

Parowanie nośnika ciepła  
(3860)

Funkcja ochrony pomp zapobiegająca przegrzaniu pompy kolektora w przypadku niebezpieczeństwa parowania nośnika ciepła przy wysokiej temperaturze w kolektorze.

Sr. przeciwzamarz.  
(3880)

Informacja o zastosowanym środku zapobiegającym zamarzaniu.

Koncent. śr. przeciwzamarz.  
(3881)

Podanie stężenia środka zapobiegającego zamarzaniu w celu pomiaru wydajności instalacji solarnej.

Wydajność pompy  
(3884)

Podanie przepływu zamontowanej pompy dla obliczenia wprowadzonej objętości cieczy dla celów pomiaru wydajności instalacji solarnej.

Wartość impulsu  
(3887)

Określa dla wejścia Hx wielkość przepływu przypadającą na impuls. W tym celu trzeba skonfigurować wejście Hx do zliczania impulsów.

## 8.15 Zasobnik c.w.u.

Wyprzedzenia ładowania  
(5011)

Podgrzewanie c.w.u. rozpoczyna się z zadaniem wyprzedzeniem w stosunku do każdego okresu pracy obiegu c.o. i jest zachowywane w okresie pracy obiegu c.o.

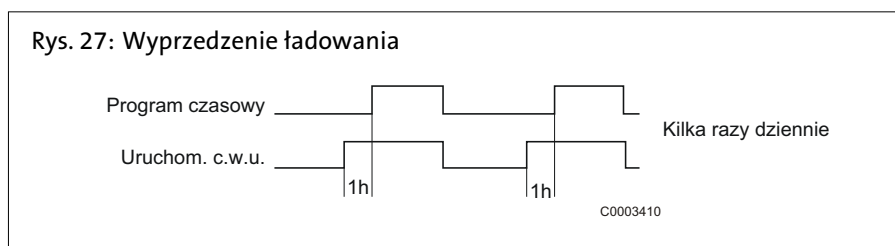

Podwyż. temp. zad. zasil.  
(5020)

Wartość zadana temperatury w kotle dla potrzeb ładowania podgrzewacza c.w.u. składa się z temperatury zadanej dla podgrzewania c.w.u. i wartości podwyższenia temperatury zadanej zasilania.

Sposób ładowania  
(5022)

Ładowanie warstwowego podgrzewacza c.w.u.:

- **Pełne ładowanie:** przy pierwszym w ciągu dnia podgrzewaniu c.w.u. warstwowy podgrzewacz c.w.u. jest w pełni ładowany.
- **Doładowywanie:** za następnym razem podgrzewacz jest tylko doładowywany; tzn. woda jest podgrzewana tylko w strefie górnego czujnika temperatury.
- **Ładowanie ponowne:** sygnał zapotrzebowania na c.w.u. jest generalnie wysyłany tylko przez górny czujnik temperatury TWF (B3).
- **Pełne ładowanie:** sygnał zapotrzebowania na c.w.u. jest generalnie wysyłany przez oba czujniki temperatury TWF (B3) i TLF (B36).
- **Pełne ładowanie dezynf.:** w przypadku aktywnej funkcji dezynfekcji termicznej sygnał zapotrzebowania na c.w.u. jest wysyłany przez oba czujniki temperatury, w innym przypadku tylko przez górny czujnik TWF (B3).
- **Pełne ładow. dzień 1 raz:** w przypadku 1. ładowania w ciągu dnia sygnał zapotrzebowania na c.w.u. jest wysyłany przez oba czujniki temperatury TWF (B3) i TLF (B36), w innym przypadku tylko przez górny czujnik TWF (B3).
- **Pełne ładow. dezynf. 1 raz:** w przypadku 1. ładowania w ciągu dnia oraz aktywnej funkcji dezynfekcji termicznej sygnał zapotrzebowania na c.w.u. jest wysyłany przez oba czujniki temperatury TWF (B3) i TLF (B36), w innym przypadku tylko przez górny czujnik TWF (B3).

Histeresa  
(5024)

Jeżeli temperatura c.w.u. jest niższa od aktualnej wartości zadanej minus określona w tym programie histeresa, to rozpoczyna się ładowanie c.w.u. Ładowanie c.w.u. kończy się po osiągnięciu aktualnej temperatury zadanej.



Podczas pierwszego w danym dniu okresu podgrzewania c.w.u. przeprowadzane jest wymuszone ładowanie c.w.u.

Ładowanie c.w.u. jest uruchamiane także wtedy, gdy temperatura c.w.u. jest niższa od histerezy - o ile nie jest niższa o mniej niż 1 K od wartości zadanej.

Ogr. czasu ładow.  
(5030)

Podczas ładowania c.w.u. pomieszczenia mogą otrzymywać mało energii lub nie otrzymywać jej wcale - w zależności od wybranego sposobu podgrzewania c.w.u. (program 1630) i układu hydraulicznego. Często wskazane jest dlatego czasowe ograniczenie podgrzewania c.w.u.

# Programowanie

Ochrona przed rozład.  
(5040)

Funkcja ta zapewnia, że pompa c.w.u. (Q3) uruchomi się dopiero wtedy, gdy temperatura w źródle ciepła będzie dostatecznie wysoka.

#### Zastosowanie z czujnikiem

Pompa ładująca jest uruchamiana dopiero wtedy, gdy temperatura w źródle ciepła jest wyższa od temperatury c.w.u. powiększonej o połowę podwyższenia temperatury na potrzeby ładowania. Jeżeli podczas ładowania temperatura w kotle spadnie poniżej temperatury c.w.u. powiększonej o 1/8 podwyższenia temperatury na potrzeby ładowania, pompa zostaje ponownie wyłączona. Jeżeli na potrzeby ładowania c.w.u. skonfigurowano dwa czujniki c.w.u., to dla funkcji zabezpieczenia przed rozładowaniem wykorzystuje się niższą temperaturę (z reguły mierzoną przez czujnik B31 c.w.u.).

#### Zastosowanie z termostatem

Pompa ładująca jest uruchamiana dopiero wtedy, gdy temperatura w kotle jest wyższa od nominalnej temperatury zadanej c.w.u. Jeżeli podczas ładowania temperatura w kotle spadnie poniżej nominalnej temperatury zadanej c.w.u. pomniejszonej o histerezę uruchamiania funkcji podgrzewania c.w.u., to pompa ładująca jest wyłączana.

*Wył.:* funkcja wyłączona.

*Zawsze:* funkcja zawsze aktywna.

*Automat.:* funkcja jest aktywna tylko wtedy, gdy źródło ciepła nie może dostarczać ciepła lub nie jest do dyspozycji (awaria, blokada źródła ciepła).

Maks. temp. ładowania  
(5050)

Poprzez parametr wprowadzony w tym programie ogranicza się maks. temperaturę ładowania podłączonego podgrzewacza c.w.u. instalacji solarnej. Jeżeli przekroczona zostanie wartość ładowania podgrzewacza c.w.u., to wyłącza się pompa kolektora słonecznego.



Funkcja ochrony kolektora słonecznego przed przegrzaniem (zob. program 3850) powoduje ponowne uruchomienie pompy kolektora do momentu osiągnięcia temperatury bezpieczeństwa podgrzewacza c.w.u.

Temp. wychłodzenia  
(5055)

Nastawa temperatury dla wychłodzenia rewersyjnego podgrzewacza c.w.u.

Wychłodzenie kolektora  
(5057)

Wychłodzenie rewersyjne przegrzanego podgrzewacza c.w.u. poprzez odprowadzenie energii do otoczenia przez powierzchnię kolektora.

Automat. wymusz.  
(5070)

Natychmiastowe podgrzewanie c.w.u. można uruchomić ręcznie lub automatycznie. Funkcja ta powoduje jednorazowe podgrzanie c.w.u. do nominalnej wartości zadanej.

- *Wył.:* natychmiastowe podgrzewanie c.w.u. można uruchomić ręcznie lub automatycznie.
- *Zał.:* jeżeli temperatura c.w.u. spadnie o ponad dwie histerezy (program 5024) poniżej zredukowanej wartości zadanej (program 1612), to następuje ponowne jednorazowe ładowanie do nominalnej wartości zadanej temperatury c.w.u. (program 1610).



Funkcja automatycznego natychmiastowego ładowania c.w.u. jest realizowana tylko w trybie przygotowania c.w.u.

Odbiór nadwyżki ciepła  
(5085)

Odbiór nadwyżki ciepła może zostać wywołany przez następujące funkcje: maksymalna temperatura w podgrzewaczu c.w.u., automatyczne natychmiastowe podgrzewanie c.w.u., okres priorytetu dla funkcji natychmiastowego podgrzewania c.w.u., odbiór nadwyżki ciepła, aktywne wejście H1, H2, H3 lub EX2, wychłodzenie rewersyjne podgrzewacza c.w.u., odbiór nadwyżki ciepła z kotła na paliwo stałe. Jeżeli uaktywniono funkcję obniżenia temperatury, to nadmiar energii może być odprowadzony przez odbiór ciepła z instalacji ogrzewania. Funkcję można ustawić osobno dla każdego obiegu c.o.

Z regulat./pompą dosył.  
(5092)

- *Nie*: podgrzewacz c.w.u. jest ładowany bez udziału regulatora wstępnego/pompy dosyłowej.
- *Tak*: podgrzewacz c.w.u. jest ładowany z wykorzystaniem regulatora wstępnego/pompy dosyłowej.

Min./Maks prędkość pompy  
(5101, 5102)

Ustawienie w procentach minimalnej i maksymalnej prędkości obrotowej pompy ładowującej podgrzewacz c.w.u.

## 8.16 Konfiguracja

Obieg c.o. 1, 2  
(5710, 5715)

Za pomocą nastawy wprowadzonej w tym programie obiegi c.o. mogą być załączone lub wyłączane. Jeżeli obiegi c.o. są wyłączone, to ich parametry nie są wyświetlane.



Ta nastawa oddziałuje tylko bezpośrednio na obiegi c.o. i nie ma wpływu na obsługę!

Czujnik c.w.u.  
(5730)

- *Brak*: nie zamontowano czujnika c.w.u.
- *Czujnik c.w.u. B3*: zamontowano czujnik c.w.u. Regulator oblicza punkty załączenia z odpowiednią histerezą z wartości zadanej c.w.u. i mierzonej temperatury w podgrzewaczu c.w.u.
- *Termostat*: regulacja temperatury c.w.u. w zależności od stanu załączenia termostatu podłączonego do wejścia B3.



**Wskazówka:** jeżeli zamontowano termostat c.w.u., nie jest możliwa praca w trybie zredukowanym. Oznacza to, że jeżeli realizowana jest praca w trybie zredukowanym, to termostat blokuje przygotowanie c.w.u.



**Uwaga! Brak ochrony przeciwrozowej dla c.w.u.!**

Nie można zapewnić ochrony przeciwrozowej dla c.w.u.!

Podst. poz. zawór rozd. cwu  
(5734)

Podstawowym położeniem zaworu zmiany kierunku przepływu c.w.u. jest położenie, w którym zawór ten (UV) pozostaje, gdy nie ma zapotrzebowania.

- *Ostatnie zapotrzebowanie*: zawór (UV) zmiany kierunku przepływu c.w.u. pozostaje w położeniu, w którym zakończył pracę podczas poprzedniego zapotrzebowania.
- *Obieg grzewczy*: zawór (UV) zmiany kierunku przepływu c.w.u. powraca po zakończeniu pracy dla ostatniego zapotrzebowania w położenie właściwe dla obsługi obiegu c.o.
- *C.w.u.*: zawór (UV) zmiany kierunku przepływu c.w.u. powraca po zakończeniu pracy dla ostatniego zapotrzebowania w położenie właściwe dla obsługi obiegu c.w.u.

# Programowanie

Zasobnik kombi  
(5870)

Za pomocą tego parametru uruchamia się funkcje specjalne dla podgrzewaczy kombinowanych. Np. grzałka elektryczna zasobnika buforowego może być wykorzystywana zarówno do ogrzewania, jak i podgrzewania c.w.u.

- *Nie*: nie zamontowano podgrzewacza kombinowanego.
- *Tak*: zamontowano podgrzewacz kombinowany.

Wyjścia przekaźnikowe QX1/  
QX2  
(5890/5891)

- *Brak*: wyjścia przekaźnikowe zdeaktywowane.
- *Pompa cyrkulacyjna Q4*: podłączona pompa pełni funkcję pompy cyrkulacyjnej c.w.u. (zob. program 1660).
- *Pompa kolektora Q5*: podłączenie pompy obiegowej w przypadku zamontowania kolektora słonecznego.
- *H1/H2 pompa Q15/18*: podłączenie pompy do wejścia Q15/18 dla dodatkowego użytkownika, którego sygnał zapotrzebowania zgłaszany jest poprzez wejście Hx.
- *Pompa kotła Q1*: podłączona pompa służy do tłoczenia wody w kotle.
- *Wyjście alarmowe K10*: zakłócenie w pracy jest sygnalizowane poprzez wyjście przekaźnikowe. Styk jest zwierany natychmiast. Jeżeli komunikat błędu ustąpił, to zestyk rozwiera się bezzwłocznie.

Wskazówka: wyjście przekaźnikowe można zresetować bez usuwania przyczyny wystąpienia zakłócenia w pracy (zob. program 6710).



- *Pompa dosyłowa Q14*: podłączenie pompy dosyłowej.
- *Zaw. odcin. Y4 źród. ciep.*: przyłącze zaworu przełączającego na potrzeby hydraulicznego oddzielenia źródła ciepła od pozostałej części instalacji.
- *Program czasowy 5 dla K13*: przekaźnik jest sterowany zgodnie z nastawami dla programu 5.
- *Pompa zewn. wym. solar. K9*: dla zewnętrznego wymiennika ciepła trzeba w tym programie wybrać pompę solarną zewnętrznego wymiennika ciepła K9.
- *Sterow. solar / basen K18*: jeżeli zamontowano kilka wymienników, to basen trzeba ustawić na odpowiednim wyjściu przekaźnika i dodatkowo określić w programie 5840 rodzaj solarnego członu nastawczego.
- *Pompa kaskady Q25*: wspólna pompa dla wszystkich kotłów w układzie kaskadowym.
- *Pompa miesz. c.w.u. Q35*: osobna pompa do tłoczenia wody przez podgrzewacz podczas realizacji funkcji dezynfekcji.
- *Zapotrzebow. na ciepło K27*: jeżeli system zgłosi zapotrzebowanie na ciepło, to uaktywnione zostaje wyjście K27.
- *Pompa Q2 ob. c.o. 1/Pompa Q6 ob. c.o. 2*: przekaźnik jest wykorzystywany do sterowania pompą obiegu c.o. Q2/Q6.
- *Wyjście stanu K35*: wyjście stanu pracy jest uaktywniane wtedy, gdy regulator wysyła polecenie do automatu spalania gazu. Jeżeli wystąpiło zakłócenie w pracy, które uniemożliwia uruchomienie automatu spalania gazu, to wyjście stanu pracy jest deaktywowane.
- *Informacja o stanie K36*: wyjście jest uaktywniane wtedy, gdy palnik pracuje.
- *Wyłączenie wentylatora K38*: to wyjście służy do wyłączania wentylatora. Wyjście jest uaktywnione wtedy, gdy istnieje potrzeba uruchomienia wentylatora. W przeciwnym razie wyjście nie jest aktywne. Wentylator powinien być wyłączany tak często, jak to tylko będzie możliwe, aby zminimalizować całkowity pobór energii przez system.



Wejście czujnika BX1/BX2/  
BX3  
(5930 - 5932)

Skonfigurowanie wejść czujnika umożliwia realizację dodatkowych funkcji oprócz funkcji podstawowych.

- *Brak*: wejście czujnika wyłączone.
- *Czujnik c.w.u. B31*: drugi czujnik c.w.u., służy jako pomiar referencyjny dla czujnika kolektora.
- *Czujnik kolektora B6*: czujnik kolektora słonecznego w polu kolektorów.
- *Czujnik cyrkul. c.w.u. B39*: czujnik w przewodzie powrotnym cyrkulacji c.w.u.
- *Czujnik zasilania wsp. B10*: wspólny czujnik zasilania układów kaskadowych.
- *Wspólny czujnik powr. B73*: czujnik powrotu dla funkcji przekierowania powrotu.

Funkcja wejścia H1  
(5950)

- *Zm. trybu pracy c.o.+c.w.u.*: przełączanie trybów pracy obiegów c.o. na zredukowany lub ochronny (program 900, 1200, 1500) i blokada ładowania c.w.u. w przypadku, gdy zwarty jest zestyk na wejściu H1.
- *Zm. trybu pracy obiegów 1 do 3 c.o.*: przełączanie trybów pracy obiegów c.o. na pracę ochronną lub zredukowaną



**Wskazówka:**

zablokowanie ładowania c.w.u. jest możliwe tylko po wprowadzeniu nastawy **zmiana trybu pracy c.o.+c.w.u. i zmiana trybu pracy c.w.u.**

- *Blokada źródła ciepła*: źródło ciepła zostanie zablokowane przez zacisk przyłączeniowy H1. Ignorowane są wszystkie sygnały zapotrzebowania na temperaturę wysyłane z obiegów c.o. i c.w.u. Funkcja przeciwmrozowej ochrony kotła jest zachowana.



**Wskazówka:** funkcję kontroli kominiarskiej można uruchomić mimo załączonej blokady źródła ciepła.

- *Informacja błąd/alarm*: zwarcie zestyków wejścia H1 powoduje wygenerowanie w regulatorze wewnętrznego komunikatu o zakłóceniu w pracy, sygnalizowanego także poprzez wyjście przekaźnikowe skonfigurowane jako wyjście sygnału alarmowego lub w systemie zdalnego zarządzania budynkiem.
- *Zapotrz. odbiorcy VK*: ustawiona temperatura zadana zasilania jest aktywowana poprzez zaciski przyłączeniowe (np. funkcja nagrzewania powietrza dla kurtyn powietrznych).
- *Rozład. nadwyż. ciepła*: aktywna funkcja rozładowania nadwyżki ciepła umożliwia np. wystanie przez zewnętrzne źródło ciepła sygnału wymuszającego odbiór nadwyżki ciepła przez odbiorców (obieg c.o., podgrzewacz c.w.u., pompa Hx). Dla każdego użytkownika można za pomocą parametru obniżenia temperatury zdecydować, czy sygnał wymuszenia będzie uwzględniany i czy w związku z tym ma brać on udział w odprowadzaniu ciepła.
- *Poziom obsługowy ob. c.o./c.w.u.*: zamiast poprzez wewnętrzne programy sterowania zegarowego poziom roboczy można ustawiać poprzez zestyk (zewnętrzny program sterowania zegarowego).
- *Term. pomieszcz. ob. c.o. 1-3*: za pomocą tego wejścia można generować dla ustawionego obiegu c.o. sygnał zapotrzebowania wysyłany przez termostat pokojowy.
- *Termostat c.w.u.*: w tym miejscu podłącza się termostat podgrzewacza c.w.u.
- *Zapotrz. odbiorcy VK 10V*: węzeł użytkowy obciążenia zewnętrznego x otrzymuje sygnał napięciowy (DC 0...10 V) jako zapotrzebowanie na ciepło. Liniowa charakterystyka jest określana przez dwa punkty stałe (wartość napięcia 1/ wartość funkcji 1 i wartość napięcia 2/wartość funkcji 2).

# Programowanie

Typ styku H1/H4/H5/H2 (5951, 5971, 5978, 6047)	Za pomocą tej funkcji można określić, czy zestyki będą zestykami rozwiernymi (zestyk zwarty, w celu uaktywnienia funkcji zestyk musi zostać rozwarty), czy zwiernymi (zestyk rozwarty, w celu uaktywnienia funkcji zestyk musi zostać zwarty).
Funkcja wejścia H4 (5970)	Objaśnienia zob. <i>Funkcja wejścia H1 (5950)</i> , dodatkowe nastawy: <ul style="list-style-type: none"><li>- <i>Zliczanie impulsów</i>: poprzez odczyt wejścia można rejestrować impulsy o niskiej częstotliwości np. do pomiaru przepływu.</li><li>- <i>Częstotl. pomiaru przepływu</i>: można podłączyć czujnik przepływu, podający wielkość przepływu za pośrednictwem częstotliwości.</li></ul> => brak parametru <i>zapotr. odbiorcy VK1-3 10V</i> (tylko dla H1/H2).
Funkcja wejścia H5 (5977)	Objaśnienia zob. <i>Funkcja wejścia H1 (5950)</i> . => brak parametru <i>zapotr. odbiorcy VK1-3 10V</i> (tylko dla H1/H2).
Funkcja wejścia H2 moduł 1 (6046)	Objaśnienia zob. program 5950.
Typ styku H2 moduł 1 (6047)	Objaśnienia zob. program 5951.
Funkcja wyjścia P1 (6085)	Za pomocą tego parametru określa się funkcję dla pompy modulowanej. <ul style="list-style-type: none"><li>- <i>Brak</i>: nie ma wyjścia P1.</li><li>- <i>Pompa kotła Q1</i>: podłączona pompa służy do tłoczenia wody w kotle.</li><li>- <i>Pompa c.w.u. Q3</i>: człon nastawczy dla podgrzewacza c.w.u..</li><li>- <i>Pompa Q2 ob. c.o. 1</i>: uruchomiony zostaje 1. obieg c.o. z pompą.</li><li>- <i>Pompa Q6 ob. c.o. 2</i>: uruchomiony zostaje 2. obieg c.o. z pompą.</li></ul>
Rodzaj czujnika kolektora (6097)	Wybór zastosowanego typu czujnika do pomiaru temperatury w kolektorze.
Korekcja czujnika kolektora (6098)	Wprowadzenie wartości korekty dla czujnika kolektora.
Korekcja czujnika zewn. (6100)	Wprowadzenie wartości korekty dla czujnika temperatury zewnętrznej.
Stała czasowa budynku (6110)	Wartość wprowadzona w tym programie określa szybkość dostosowywania temperatury zadanej zasilania do zmieniającej się temperatury zewnętrznej w zależności od konstrukcji budynku. Przykładowe wartości (zob. też rozdz <i>Szybkie obniż. temp. w pom.</i> program 780, ...): <ul style="list-style-type: none"><li>- 40 dla budynków o grubych murach lub z izolacją zewnętrzną.</li><li>- 20 dla budynków o normalnej konstrukcji.</li><li>- 10 dla budynków o lekkiej konstrukcji.</li></ul>
Ochrona p-mroz. instalacji (6120)	Jeżeli nie jest zgłaszane zapotrzebowanie na ciepło, pompa obiegowa c.o. jest uruchamiana w zależności od temperatury zewnętrznej. Jeżeli temperatura zewnętrzna obniży się do dolnej wartości granicznej $-4^{\circ}\text{C}$ , to uruchamiana jest pompa obiegu c.o. Jeżeli temperatura zewnętrzna mieści się w zakresie od $-5^{\circ}\text{C}$ do $+1,5^{\circ}\text{C}$ , to pompa jest uruchamiana co 6 godzin na 10 minut. Po osiągnięciu górnej wartości granicznej $1,5^{\circ}\text{C}$ pompa jest wyłączona.

Zapisać czujnik (6200)

W programie 6200 można zapisać w pamięci stan czujników. Odbywa się to automatycznie; po zmianie instalacji (odłączeniu czujnika) stan zacisków czujnika musi jednak zostać ponownie zapisany w pamięci.

Nr kontr. źródła ciepła 1/zasobnika/obiegu c.o. (6212, 6213, 6215, 6217)

W celu identyfikacji schematu instalacji urządzenie podstawowe generuje numer kontrolny składający się z numerów podanych w poniższej.

Tab. 11: Nr kontr. źródła ciepła 1 (program 6212)

Obieg solarny		
Kolektor z czujnikiem <b>B6</b> i z pompą kolektora <b>Q5</b>	Pompa ładująca podgrzewacz c.w.u. dla zasobnika buforowego <b>K8</b>	Pompa zewn. wym. solar. <b>K9</b> C.W.U. = podgrzewacz c.w.u. B = zasobnik buforowy
0	Bez instalacji solarnej	
1	*	

Tab. 12: Nr kontr. zasobnika (program 6215)

Zasobnika	
00	Bez podgrzewacza c.w.u.
01	Grzałka elektryczna
02	Podłączenie do kolektora słonecznego
04	Pompa ładująca
05	Pompa ładująca podgrzewacz c.w.u., podłączenie do instalacji solarnej
13	Zawór zmiany kierunku przepływu
14	Zawór zmiany kierunku przepływu, podłączenie do kolektora słonecznego
16	Regulator wstępny, bez wymiennika ciepła
17	Regulator wstępny, 1 wymiennik ciepła
19	Obieg pośredni, bez wymiennika ciepła
20	Obieg pośredni, 1 wymiennik ciepła
22	Pompa ładująca/obieg pośredni, bez wymiennika ciepła
23	Pompa ładująca/obieg pośredni, 1 wymiennik ciepła
25	Zawór przelączający, obieg pośredni, bez wymiennika ciepła
26	Zawór przelączający, obieg pośredni, 1 wymiennik ciepła
28	Regulator wstępny/obieg pośredni, bez wymiennika ciepła
29	Regulator wstępny/obieg pośredni, 1 wymiennik ciepła

# Programowanie

Tab. 13: Nr kontr. obiegu c.o. (program 6217)

Obieg. c.o. 2		Obieg. c.o. 1	
00	Bez obiegu c.o.	00	Bez obiegu c.o.
01	Cyrkulacja za pomocą pompy kotła	01	Cyrkulacja za pomocą pompy kotła
02	Pompa obiegu c.o.	02	Pompa obiegu c.o.
03	Pompa obiegu c.o., zawór mieszający	03	Pompa obiegu c.o., zawór mieszający

Wersja oprogramowania (6220)

Wyświetlanie aktualnej wersji oprogramowania.

## 8.17 Błąd

Sygnal błędu (6700)

### Sygnal błędu (6700)

W tym programie jest wyświetlany w formie kodu błąd aktualnie występujący w systemie.

Kod diagnostyczny SW (6705)

W przypadku wystąpienia zakłócenia w pracy stale wyświetlany jest komunikat o błędzie. Ponadto wyświetlany jest kod diagnostyczny.

Faza regul. paln. poz. zablok. (6706)

Faza, w której wystąpiło zakłócenie w pracy, które doprowadziło do awarii.

Reset przek. syg. alarm. (6710)

Za pomocą parametru wprowadzonego w tym programie resetowany jest przełącznik wyjściowy QX zaprogramowany jako przełącznik alarmowy.

Alarm - temp. zas./w kotle (6740-6745)

Określenie czasu, po którym generowany jest komunikat błędu w przypadku utrzymywania się różnicy pomiędzy temperaturą zadaną i temperaturą rzeczywistą.

Historia / Kod błędu (6800 bis 6995)

Ostatnich 20 komunikatów o zakłóceniach w pracy jest zapisywanych w pamięci wraz z kodem błędu i czasem wystąpienia nieprawidłowości.

## 8.18 Konserwacja / Serwis

Czas przerw. palnika (7040)

Nastawa czasu pracy palnika w godzinach, po upływie którego należy przeprowadzić przegląd konserwacyjny.

Czas pr. paln. od konserw. (7041)

Liczba godzin pracy palnika od ostatniego przeglądu konserwacyjnego.  
*Wskazówka:* czas pracy jest zliczany tylko wtedy, gdy uaktywniono funkcję wysyłania komunikatów dotyczących konserwacji.

Przerwa startów palnika (7042)

Nastawa liczby startów palnika, po której wykonaniu należy przeprowadzić przegląd konserwacyjny.

Starty palnika od konserw. (7043)

Liczba startów palnika od ostatniego przeglądu konserwacyjnego.  
*Wskazówka:* zliczanie startów palnika ma miejsce tylko wtedy, gdy uaktywniono funkcję wysyłania komunikatów dotyczących konserwacji.

Czas między konserwacjami (7044)

Nastawa czasu w miesiącach, po upływie którego należy przeprowadzić przegląd konserwacyjny.

Czas od konserwacji (7045)

Czas, jaki upłynął od ostatniego przeglądu konserwacyjnego.  
*Wskazówka:* czas jest zliczany tylko wtedy, gdy uaktywniono funkcję wysyłania komunikatów dotyczących konserwacji.

Prędk. went. prąd. jonizacji.  
(7050)

Graniczna prędkość obrotowa, od której powinien być wysyłany komunikat konserwacyjny dotyczący prądu jonizacji (program 7051), jeżeli uruchomiona jest funkcja nadzorowania prądu jonizacji, a wraz z nią zwiększenie prędkości obrotowej z powodu zbyt małego prądu jonizacji.

Wiadomość - prąd joniz.  
(7051)

Funkcja służy do wyświetlania i usuwania komunikatu o prądzie jonizacyjnym palnika. Komunikat konserwacyjny można usunąć tylko wtedy, gdy usunięta zostanie jego przyczyna.

Funkcja kominiarska  
(7130)

W tym programie uruchamia się lub wyłącza funkcję kominiarską.



**Wskazówka:** funkcja jest wyłączana przez wprowadzenie parametru "Wył." lub automatycznie po osiągnięciu maks. temperatury w kotle. Można ją także uruchomić za pomocą przycisku funkcji kominiarskiej.

Tryb ręczny  
(7140)

Uaktywnienie pracy w trybie obsługi ręcznej. Podczas pracy w tym trybie temperatura w kotle jest regulowana odpowiednio do wartości zadanej dla pracy w trybie obsługi ręcznej. Wszystkie pompy zostają uruchomione. Inne sygnały zapotrzebowania, jak np. c.w.u., są ignorowane!

Serwis techn. telefon.  
(7170)

Tu można wprowadzić numer telefonu do serwisu.

## 8.19 Test wejść /wyjść

Test wejść/wyjść  
(7700 do 7917)

Sprawdzenie sprawności działania podłączonych urządzeń.

## 8.20 Stan

Odczytywanie informacji o stanie  
(8000 do 8011)

Za pomocą tej funkcji można odczytywać stany wybranych systemów.

# Programowanie

Dla części **Obieg c.o.** mogą być wyświetlone następujące komunikaty:

<b>Użytkownik końcowy (poziom informacyjny)</b>	<b>Uruchomienie, specjalista (menu Stan)</b>
Zadziałał czujnik	Zadziałał czujnik
Tryb ręczny aktywny	Tryb ręczny aktywny
Susz. jastr. aktyw.	Susz. jastr. aktyw.
Ogranicz. praca w trybie c.o.	Ochr. przed przegrz. aktyw. Ograniczona, ochrona kotła Ograniczona, priorytet c.w.u. Ograniczona, bufor
Wymuszony odbiór	Wymuszony odbiór c.w.u. Wymuszony odbiór - źródło Wybieg aktywny
Tryb komfortowy c.o.	Optymalizacja załączania + szybkie nagrzewanie pomieszczenia Optymalizacja załączania Szybkie nagrzewanie Tryb komfortowy c.o.
Tryb zredukowany c.o.	Optymalizacja wyłączenia Tryb zredukowany c.o.
Ochrona p-mroz. aktywna	Ochr. p-mroz pom. aktyw. Ochr. p-mroz zasil. aktywna Ochr. p-mroz. inst. aktywna
Tryb letni	Tryb letni
Wył.	Funkcja Eco aktywna Obniżenie, zredukowany Obniżenie, ochr. p-mroz. Ogran. temp. w pomieszcz. Wył.

# Programowanie

Dla części C.w.u. mogą być wyświetlane następujące komunikaty:

Użytkownik końcowy (poziom informacyjny)	Uruchomienie, specjalista (menu Stan)
Zadziałał czujnik	Zadziałał czujnik
Tryb ręczny aktywny	Tryb ręczny aktywny
Wychładz. aktywne	Wychł. przez kolektor Wychł. przez kocioł Wychł. przez ob. c.o.
Blokada ładow. aktywna	Ochr. przed rozład. aktyw. Ogr. czasu ładow. aktywne ładow. zablokow.
ładow. wymusz. aktywne	Wym., maks. temp. w podgrzew. Wym., maks. temp. ładow. Wymusz., temp. zad. dezynf. Wymusz., nom. temp. zad.
ładowanie - grzałka elektr.	ładow. el. temp. zad. dezynf. ładow. el., nom. temp.. zad. ładow. el., zred. temp. zad. ład. el., temp. zad. p-mroz. Uruchom. grzałka el.
Natychnm. c.w.u. aktyw.	Natychnm., temp. zad. dezynf. Natychnm., nom. temp. zad.
ładowanie aktywne	ładow., temp. zad. dezynf. ładow., nom. temp. zad. ładow., zred. temp. zad.
Ochrona p-mroz. aktywna	Ochrona p-mroz. aktywna Ochrona przeciwmrozowa podgrzewacza przepływowego
Wybieg aktywny	Wybieg aktywny
ładowanie do stanu gotowości	ładowanie do stanu gotowości
Załadowany.	Załad. maks. temp. w podgrzew. Załad., min. temp. ładow. Załad., temp. dezynf. term. Załad., temp. nominalna Załad., temp. zred.
Wył.	Wył.
Gotowość do pracy	Gotowość do pracy

# Programowanie

Dla części **Kocioł** mogą być wyświetlane następujące komunikaty:

<b>Użytkownik końcowy (poziom informacyjny)</b>	<b>Uruchomienie, specjalista (menu <i>Stan</i>)</b>
Zadziałał czujnik STB	Zadziałał czujnik STB
Test czujnika STB aktywny	Test czujnika STB aktywny
Rodzaj zakłócenia w pracy	Rodzaj zakłócenia w pracy
Temp. spalin za wysoka	Gran. temp. spalin dla wył. Temp. spalin dla mocy zred.
Zadziałał czujnik	Zadziałał czujnik
Tryb ręczny aktywny	Tryb ręczny aktywny
Funkcja komin. aktywna	Kontrola komin., obciążenie nominalne Kontrola komin., część. moc
Zablokowany	Zablokowany, ręcznie Blokada, kocioł paliwo stałe Zablokowany, automatycznie Zablokowany, temp. zewn. Zablokowany, tryb ekonom.
Ogranicz. min. aktywne	Ogranicz. min., pełna moc Ogranicz. min., część. moc Ogranicz. min. aktywne
Gotowość do pracy	Odciąż. rozruch, pełna moc Odciąż. rozruch, część. moc Ogranicz. powr., pełna moc Ogranicz. powr., część. moc
Ładow. zasob. bufor. Działa na ob. grzew., c.w.u. Działa część. grzew., c.w.u. Urucho. dla ob. grz., cwu Działa na c.w.u. Działa część. na ob. c.w.u. Uruchomiony dla c.w.u. Działa na ob. grzew. Działa część. na ob. grzew. Uruchomiony dla ob. grz. Wybieg aktywny	Ładow. zasob. bufor. Działa na ob. grzew., c.w.u. Działa część. grzew., c.w.u. Urucho. dla ob. grz., cwu Działa na c.w.u. Działa część. na ob. c.w.u. Uruchomiony dla c.w.u. Działa na ob. grzew. Działa część. na ob. grzew. Uruchomiony dla ob. grz. Wybieg aktywny
Dozwolony	Dozwolony
Ochrona p-mroz. aktywna	Ochr. p-mroz. inst. aktywna
Wył.	Wył.



Dla części **Palnik** można odczytać następujące komunikaty:

Użytkownik końcowy (poziom informacyjny)	Uruchomienie, serwisant (menu Stan)
Tryb awaryjny	Tryb awaryjny
Uniemożliwienie startu	Uniemożliwienie startu
Gotowość do pracy	Gotowość do pracy
Uruchomienie	Czas bezpieczeństwa Przed oczyszczaniem Uruchomienie
	Oczyszczanie Wyłączenie Wybieg
Gotowość do pracy	Gotowość do pracy

Dla części **Basen** można odczytać następujące komunikaty:

Użytkownik końcowy (poziom informacyjny)	Uruchomienie, Specjalista (menu Stan)
Tryb ręczny aktywny	Tryb ręczny aktywny
Awaria	Awaria
Ogranicz. trybu ogrzew.	Źródło dla trybu ogrzew.
Ogrz.,max. temp. przeł. bas.	Ogrz.,max. temp. przeł. bas.
Ogrzew.	Ogrz.,wart. zad. kolektor sł. Ogrzew. wart. zad. źródła
praca c.o.	Tryb ogrzew. solar. wyłącz. Tryb ogrzew. źródł. wyłącz.
Zimny	Zimny

## 8.21 Diagnoza źródła ciepła/użytkownika

Diagnoza źródła ciepła/użytkownika  
(8310 do 8980)

Wyświetlanie do celów diagnostycznych różnych wartości zadanych i rzeczywistych oraz stanów liczników.

## 8.22 Regul. palnika

Czas przed oczyszczeni.  
(9500)

Czas przed oczyszczeniem.



*Wskazówka:* ten parametr może być zmieniany tylko przez serwisanta instalacji ogrzewania!

Wymag. moc przewietrz. wst.  
(9504)

Wymagana moc wentylatora podczas przewietrzania wstępnego.

Wymag. moc przy zapłonie  
(9512)

Moc zadana wentylatora podczas zapłonu.

# Programowanie

Wymagana moc LF  
(9524)



Moc zadana wentylatora w przypadku pracy kotła w obciążeniu częściowym.

**Wskazówka:** w przypadku zmiany tej wartości należy pamiętać o tym, żeby wartość wprowadzona w programie 2452 zawsze była większa!

Wymagana moc HF  
(9529)

Moc zadana wentylatora w przypadku pracy kotła z pełną mocą.

Czas po oczyszczeniu  
(9540)



Czas po oczyszczeniu.

**Wskazówka:** ten parametr może być zmieniany tylko przez serwisanta instalacji ogrzewania!

Moc/prędk. went. nachylenie  
(9626)  
Moc/prędk. went. zakres Y  
(9627)

Za pomocą tej funkcji można dostosować prędkość obrotową wentylatora. Może to być konieczne np. w rozbudowanych instalacjach odprowadzenia spalin lub w przypadku przezbrojenia na gaz płynny.

- Program 9626 odpowiada za nachylenie charakterystyki wentylatora
- Program 9627 odpowiada za równoległe przesunięcie charakterystyki wentylatora w kierunku Y

## 8.23 Wartości informacyjne

Zależnie od stanu pracy wyświetlane są różne informacje. Ponadto podawane są informacje dotyczące różnych stanów (patrz niżej).

Dla części **Obieg c.o.** można odczytać następujące komunikaty:

Komunikat	W zależności od
---	brak obiegu c.o.
Tryb ręczny aktywny	Tryb ręczny aktywny
Susz. jastr. aktyw.	Susz. jastr. aktyw.
Optymalizacja załączania + szybkie nagrzewanie pomieszczenia	
Optymalizacja załączania	
Szybkie nagrzewania	
Tryb komfortowy c.o.	Program sterowania zegarowego, tryb pracy, przycisk obecności
Optymalizacja wyłączenia	
Tryb zredukowany c.o.	Program sterowania zegarowego, program dla wakacji/ferii, tryb pracy, przycisk obecności, H1
Ochr. p-mroz pom. aktyw.	Program wakacji/ferii, tryb pracy, H1
Tryb letni	
Funkcja Eco aktywna	
Obniżenie, zredukowany	Program sterowania zegarowego, program dla wakacji/ferii, tryb pracy, przycisk obecności, H1
Obniżenie, ochr. p-mroz.	Program wakacji/ferii, tryb pracy, H1
Ogran. temp. w pomieszcz.	

Dla części **C.w.u.** można odczytać następujące komunikaty:

Komunikat	W zależności od
---	Brak
Tryb ręczny aktywny	Tryb ręczny aktywny
Natychmiastowe podgrzewanie c.w.u., funkcja dezynfekcji termicznej	
Natychmiastowe podgrzewanie c.w.u., nominalna wartość zadana	
Ładowanie, wartość zadana funkcji dezynfekcji termicznej	Uaktywniona funkcja dezynfekcji termicznej
Ładow., nom. temp. zad.	
Ładow., zred. temp. zad.	
Załad. maks. temp. w podgrzew.	
Załad., min. temp. ładow.	
Załad., temp. dezynf. term.	
Załad., temp. nominalna	
Załad., temp. zred.	

Dla części **Kocioł** można odczytać następujące komunikaty:

Komunikat	W zależności od
---	Praca w trybie nominalnym
Rodzaj zakłócenia w pracy	
Zadziałał czujnik	
Tryb ręczny aktywny	Tryb ręczny aktywny
Kontrola komin., pełna moc	Funkcja komin. aktywna
Zablokowany	Np. wejście H1
Ochrona p-mroz. instalacji	

Dla części **Solar** można odczytać następujące komunikaty:

Komunikat	W zależności od
---	Brak
Tryb ręczny aktywny	Tryb ręczny aktywny
Rodzaj zakłócenia w pracy	
Ochr. p-mroz. aktywna	Za niska temperatura kolektora
Wychładz. aktywne	Wychł. przez kolektor aktywne
Osiąg. maks. temp. w podgrzew.	Podgrzewacz c.w.u. załadowany do poziomu temperatury bezpieczeństwa
Ochr. przed przegrz. aktyw.	Funkcja ochrony kolektora i pompy przed przegrzaniem wyłączona.
Ładow. podgrzew. c.w.u.	
Za słabe promieniowanie	

# Informacje ogólne

## 9. Informacje ogólne

### 9.1 Regulator pokojowy RGT

Po zamontowaniu regulatora pokojowego RGT <sup>2)</sup> możliwe jest zdalne wprowadzanie nastaw we wszystkich dostępnych funkcjach regulatora głównego.

Rys. 28: Panel obsługi regulatorów RGT

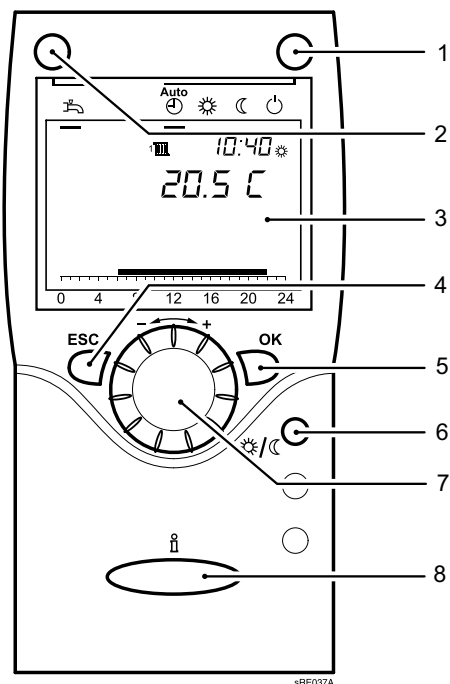

- |  |  |
|--|--|
| 1 Przycisk wyboru trybu pracy                        | 5 Przycisk OK (zatwierdzenie operacji) |
| 2 Przycisk wyboru pracy w trybie podgrzewania c.w.u. | 6 Przycisk obecności                   |
| 3 Wyświetlacz  | 7 Pokrętko                             |
| 4 Przycisk ESC (przerwanie operacji)                 | 8 Przycisk wyświetlania informacji     |

### 9.2 Przycisk obecności

Za pomocą przycisku obecności można ręcznie przełączać instalację ogrzewania z pracy w trybie komfortowej temperatury zadanej na pracę w trybie zredukowanej temperatury zadanej i odwrotnie, niezależnie od wprowadzonych programów sterowania zegarowego. Przełączenie obowiązuje do następnej zmiany trybu pracy dokonywanej przez program sterowania zegarowego.

<sup>2)</sup> wyposażenie dodatkowe

## 10. Konserwacja

Zgodnie z art. 8 dyrektywy unijnej 2002/91/EG (całkowita efektywność energetyczna budynków) należy zagwarantować przeprowadzanie regularnych przeglądów kotłów grzewczych o mocy nominalnej w zakresie od 20 kW do 100 kW. Regularne przeprowadzanie przeglądów i konserwacji odpowiednio do potrzeb instalacji grzewczych i klimatyzacyjnych przez personel posiadający odpowiednie kwalifikacje przyczynia się do zapewnienia prawidłowej pracy urządzenia zgodnie z jego specyfikacją, a tym samym przez długi czas do uzyskiwania wysokiej sprawności i niewielkiego obciążania środowiska naturalnego.



### **Niebezpieczeństwo porażenia prądem! Odtąć napięcie od kotła!**

Przed zdjęciem elementów obudowy od kotła należy odtąć napięcie. Prace pod napięciem (przy zdjętej obudowie) może przeprowadzać wyłącznie specjalista o odpowiednim uprawnieniu elektrotechnicznym!



### **Uwaga! Palnik może być czyszczony wyłącznie przez serwisanta!**

Czyszczenie powierzchni grzewczych i palnika należy zlecić serwisantowi posiadającemu stosowne uprawnienia. Przed rozpoczęciem prac należy zamknąć zawór odcinający dopływ gazu i zawory odcinające wody grzewczej.

### 10.1 Przeglądy i konserwacja odpowiednio do potrzeb



#### **Wskazówka:**

Zaleca się dokonywanie przeglądu kotła WBS przynajmniej raz w roku. Jeżeli podczas przeglądu stwierdzona zostanie konieczność podjęcia prac konserwacyjnych, to należy je przeprowadzić odpowiednio do potrzeb.

Do czynności konserwacyjnych należą m.in.:

- czyszczenie zewnętrznych powierzchni kotła WBS;
- sprawdzenie, czy palnik nie jest zanieczyszczony; w razie potrzeby oczyścić go i przeprowadzić konserwację.
- oczyszczenie komory palnika i powierzchni wymiennika ciepła
- wymiana zużytych części na nowe (zob. *Lista części zamiennych*)



**Uwaga!** Stosować wyłącznie oryginalne części.

- kontrola miejsc połączeń i uszczelnienia części, przez które przepływa woda;
- kontrola prawidłowości działania zaworów bezpieczeństwa;
- kontrola ciśnienia roboczego i w razie potrzeby uzupełnienie wody w instalacji;
- końcowa kontrola i udokumentowanie przeprowadzonych zabiegów konserwacyjnych



#### **Rada: zawrzeć umowę na konserwację!**

Dla zapewnienia optymalnej eksploatacji urządzenia zalecamy zawarcie umowy o konserwację.

### 10.2 Wymiana zaworu odpowietrzającego

Uszkodzony zawór do szybkiego odpowietrzania wolno wymieniać tylko na oryginalną część zamienną. W ten sposób zapewnia się optymalne odpowietrzanie kotła!



#### **Uwaga! Spuścić wodę z kotła**

Przed wymontowaniem zaworu odpowietrzającego należy spuścić wodę z kotła, ponieważ w przeciwnym razie woda będzie wypytywać na zewnątrz!

# Konserwacja

## 10.3 Syfon skroplin

Syfon skroplin należy czyścić przynajmniej raz na rok. W tym celu należy odkręcić górną śrubę mocującą syfon i wyjąć syfon do dołu. Syfon wraz z giętkim przewodem wyjąć z gazowego kotła kondensacyjnego i przepłukać czystą wodą. Montaż syfonu odbywa się w odwrotnej kolejności.



**Wskazówka:** Jednocześnie należy sprawdzić, czy nie jest zanieczyszczona misa spalin i w razie potrzeby ją oczyścić (wyfukać).

## 10.4 Wymontowywanie palnika gazowego

Przed czyszczeniem powierzchni grzejnych wymontować palnik gazowy.

Rys. 29: Wymontowywanie palnika gazowego

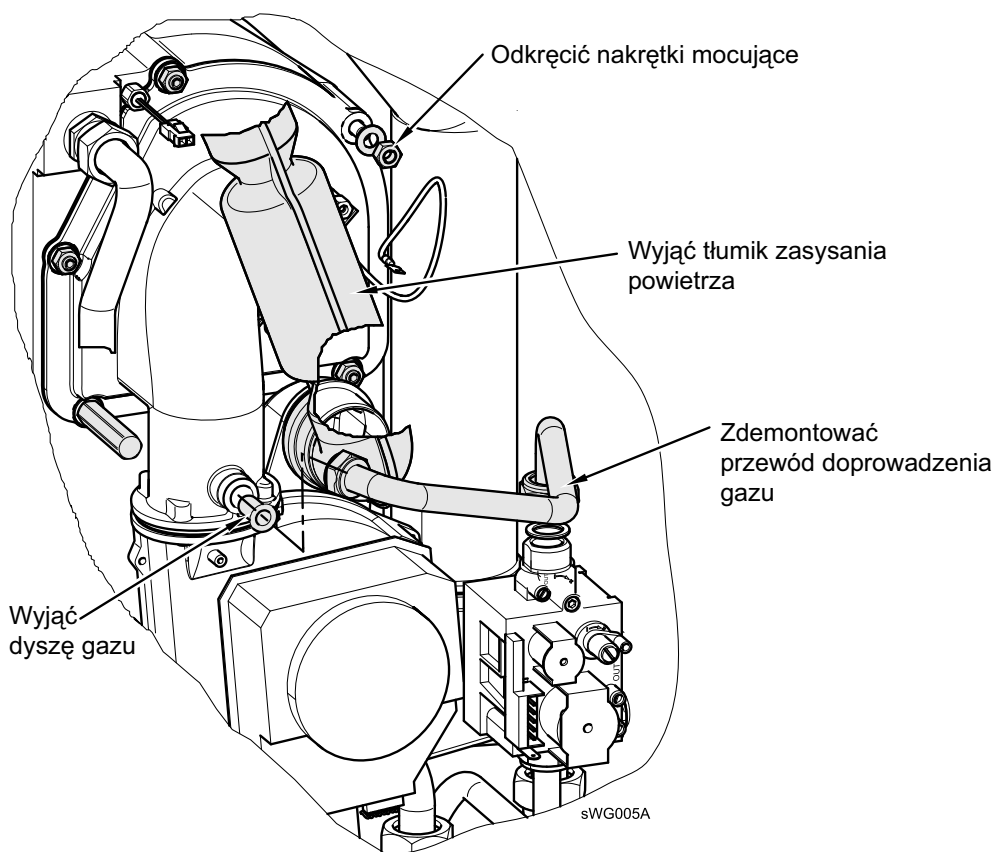

### Wymontowywanie palnika gazowego (rys. 29)

1. Odtąć przewody elektryczne wentylatora.
2. Zdjąć z wentylatora giętki przewód doprowadzenia powietrza
3. Zdjąć wtyczkę z elektrod
4. Odkręcić śrubę mocującą tłumika zasysania powietrza w górnej części WBS
5. Wyjąć tłumik zasysania powietrza
6. Połączenia przewodu doprowadzenia gazu odkręcić z kanału mieszającego i wymontować zawór gazowy.
7. Zdemontować przewód doprowadzenia gazu i dyszę gazu.
8. Odkręcić 5 nakrętek mocujących z kanału mieszającego/wymiennika ciepła.
9. Wyjąć palnik wraz z kanałem mieszającym wysuwając go do przodu
10. Rurę palnika oczyścić miękką szczotką



**Uwaga! Założyć nowe uszczelki!**

Podczas ponownego montażu założyć nowe uszczelki, zwłaszcza przewodu doprowadzenia gazu.

**10.5 Ochrona przeciwporażeniowa**



**Niebezpieczeństwo porażenia prądem! Zagrożenie utratą życia przez brak ochrony przeciwporażeniowej!**

W celu zapewnienia ochrony przed porażeniem prądem po zakończeniu prac wszystkie skręcane elementy kotła, zwłaszcza elementy obudowy, należy ponownie prawidłowo skrócić!

# Konserwacja

## 10.6 Widok kotła WBS

Rys. 30: Widok kotła WBS (na rysunku bez przedniej ścianki obudowy i pokrywy modułu regulacyjnego)

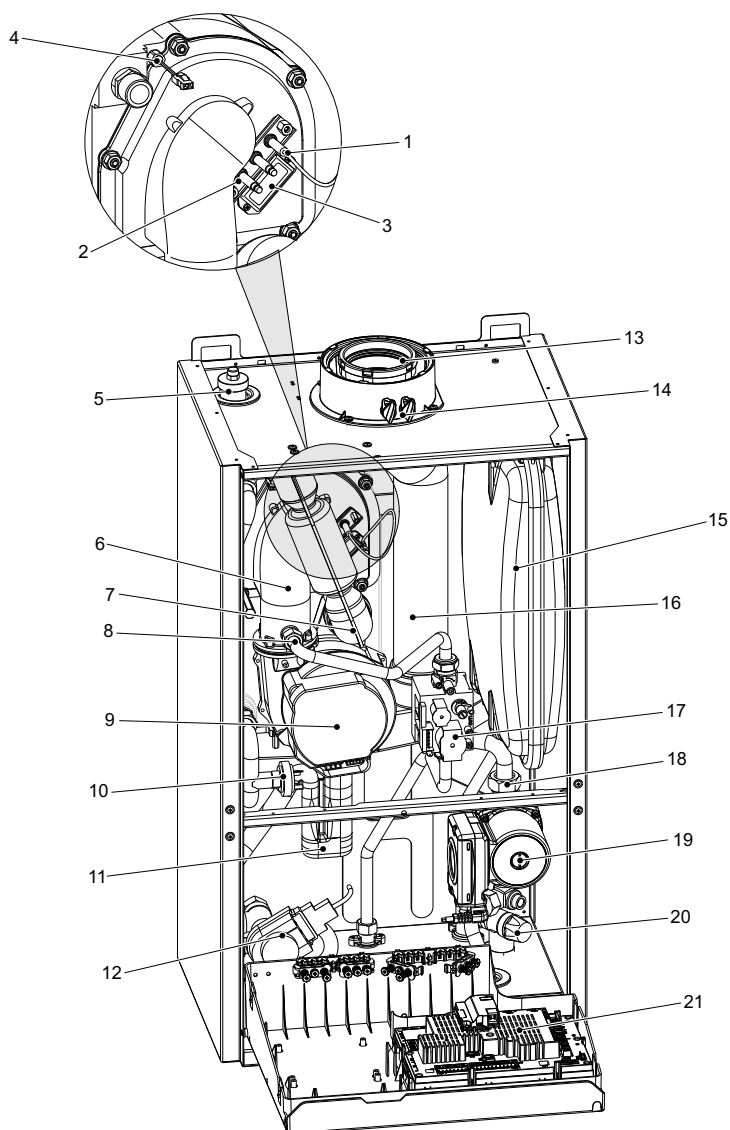

### Legenda

- |                              |   |  |
|------------------------------|---|--|
| 1 Elektroda jonizacyjna      | 8 Dysza gazu  | 15 Membranowe naczynie wzbiorcze (MAG)*) |
| 2 Elektrody zapłonowe        | 9 Wentylator  | 16 Przewód odprowadzenia spalin          |
| 3 Wziernik                   | 10 Czujnik ciśnienia                                | 17 Zawór gazowy                          |
| 4 Czujnik zasilania          | 11 Syfon  | 18 Zawór zwrotny stopowy                 |
| 5 Zawór odpowietrzający      | 12 3-drogowy zawór przełączający                    | 19 Pompa obiegu c.o.                     |
| 6 Kanał mieszający           | 13 Króciec podłączenia systemu odprowadzenia spalin | 20 Zawór bezpieczeństwa                  |
| 7 Tłumik zasysania powietrza | 14 Otwory rewizyjne                                 | 21 Moduł regulacyjny LMS                 |

\*) wyposażenie dodatkowe



## 10.7 Demontaż wymiennika ciepła



W celu całkowitego zdemontowania wymiennika ciepła należy wykonać następujące czynności:

**Wskazówka:**

Palnik gazowy musi być wymontowany (zob. rozdz. *Wymontowywanie palnika gazowego*).

1. Zamknąć zawory odcinające w przewodzie zasilającym i powrotnym
2. Spuścić wodę z kotła
3. Odkręcić wtyki czujników kotła (zasilanie i powrót).

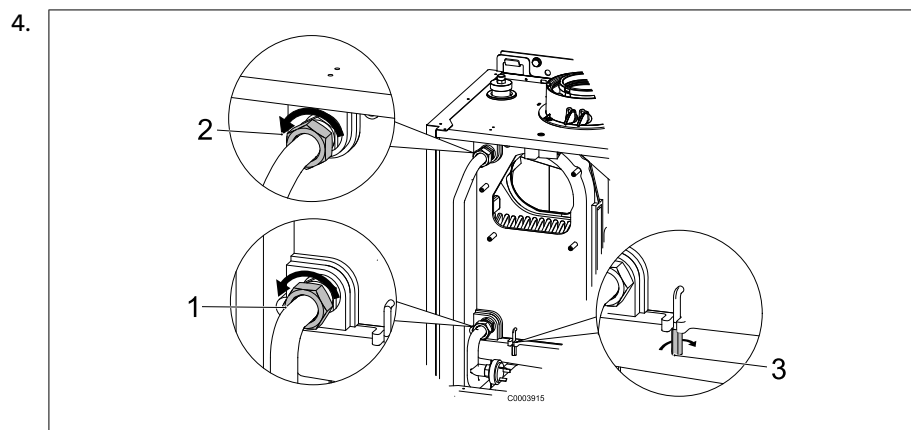

Od wymiennika ciepła odłączyć zasilanie i powrót (1 i 2) (uszczelki płaskie)

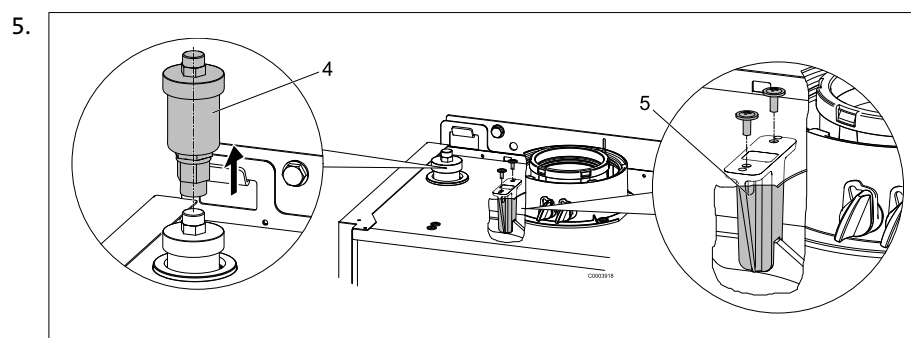

Demontaż zawór odpowietrzający (4)

6. Zdemontować uchwyt (5) z tworzywa sztucznego znajdujący się w górnej części wymiennika ciepła. W tym celu odkręcić 2 śruby w pokrywie obudowy
7. Zdemontować 2 uchwyty (3)
8. Wymiennik ciepła wyjąć z komory spalin
9. Wymiennik ciepła oczyścić za pomocą łagodnego strumienia wody (bez uzdatniaczy)

## 10.8 Po zakończeniu prac konserwacyjnych

- Po zakończeniu czyszczenia ponownie zamontować wymiennik ciepła i palnik.
- Kontrola nominalnego obciążenia cieplnego i kontrola parametrów spalin.

# Konserwacja

## 10.9 Kontrola elektrod

Rys. 31: Elektrody

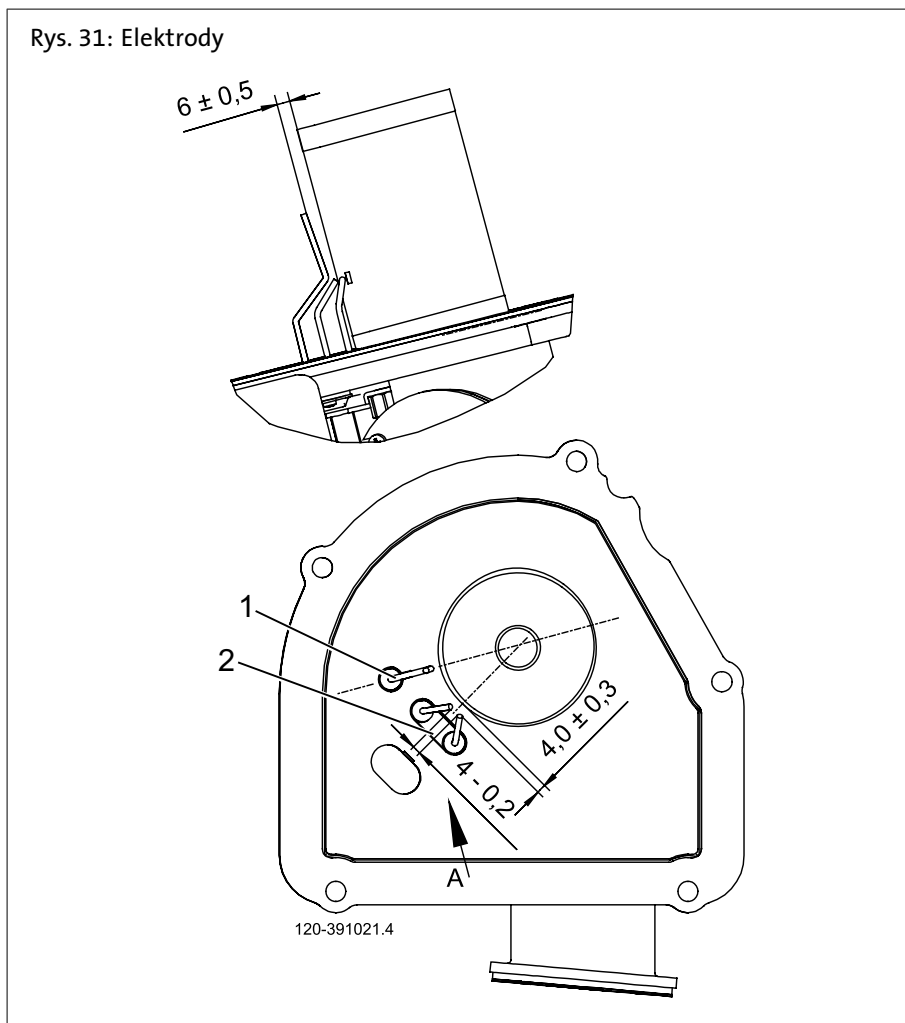

### Elektroda jonizacyjna (1)

Elektroda jonizacyjna zawsze musi mieć kontakt z płomieniem.

Należy zachować odległość elektrody jonizacyjnej od rury palnika zgodnie z rys. 31. Podczas wymiany elektrody jonizacyjnej należy sprawdzić i w razie potrzeby skorygować odległość od rury palnika.



**Niebezpieczeństwo porażenia prądem! Zagrożenie życia przez wysokie napięcie!**

**Uwaga! W momencie zapłonu nie dotykać styków wtyczki!**

W celu przeprowadzenia pomiaru prądu jonizacyjnego wyjąć wtyczkę z automatu spalania gazu i podłączyć amperomierz pomiędzy wtyczką i elektrodą.

### Elektrody zapłonowe (2)

Aby uniknąć oddziaływania zapłonu na prąd jonizacyjny:

- elektroda zapłonowa może sięgać tylko krawędzi płomienia,
- iskra zapłonowa nie może przeskakiwać na elektrodę jonizacyjną.

Położenie montażowe i odległość elektrod zob. rys. 31.

## 10.10 Wyłączenie awaryjne

Wyłączenie awaryjne w przypadku zaniku płomienia podczas pracy palnika.

Po wyłączeniu awaryjnym podejmowana jest kolejna próba zapłonu zgodnie z programem. Jeżeli nie powstanie płomień, to następuje wyłączenie awaryjne.

Po wyłączeniu awaryjnym należy przycisnąć przycisk odblokowujący w panelu obsługowym.

W przypadku wystąpienia zakłóceń w pracy (symbol dzwonka na wyświetlaczu) cyfra na wyświetlaczu informuje o przyczynie zakłócenia (patrz Tabela kodów błędów).

**Palnik nie uruchamia się:**

- brak napięcia w zespole sterująco-regulacyjnym
- np. brak sygnału „palnik ZAŁ.” z układu regulacji obiegu c.o. (patrz *Tabela kodów błędów*)

**Palnik przełącza się w stan awaryjny:**

bez powstania płomienia:

- brak zapłonu
- elektroda jonizacyjna ma zwarcie z masą
- brak gazu

**Mimo powstania płomienia po upływie czasu bezpieczeństwa palnik przełącza się w stan awaryjny:**

- elektroda jonizacyjna jest uszkodzona lub zabrudzona
- elektroda jonizacyjna nie jest zanurzona w płomieniu

# Konserwacja

## 10.11 Tabela kodów błędów

Poniżej zamieszczono fragment tabeli kodów błędów. Jeżeli wyświetlone zostaną inne kody błędów, należy skontaktować się z serwisantem instalacji ogrzewania.

Kod błędu	Opis błędu	Objaśnienia/Przyczyny
0	Brak błędu	
10	Czujnik błędu temperatura zewnętrzna	Sprawdzić podłączenie i czujnik temperatury zewnętrznej, praca w trybie awaryjnym
20	Temperatura w kotle 1 Błąd czujnika	Sprawdzić podłączenie, skontaktować się z serwisem <sup>1)</sup>
25	Temperatura w kotle drewno błąd czujnika	
26	Temperatura w kotle drewno błąd czujnika	
28	Temperatura w kotle drewno błąd czujnika	
30	Temperatura zasilania 1 błąd czujnika	
32	Temperatura zasilania 2 błąd czujnika	Sprawdzić podłączenie, skontaktować się z serwisem <sup>1)</sup>
38	Temperatura w kotle drewno błąd czujnika	
40	Temperatura powrotu 1 błąd czujnika	Sprawdzić podłączenie, skontaktować się z serwisem <sup>1)</sup>
46	Temperatura w kotle drewno błąd czujnika	
47	Razem temperatura powrotu błąd czujnika	
50	Temperatura c.w.u. 1 błąd czujnika	Sprawdzić podłączenie, skontaktować się z serwisem, praca w trybie awaryjnym <sup>1)</sup>
52	Temperatura c.w.u. 2 błąd czujnika	Sprawdzić podłączenie, skontaktować się z serwisem <sup>1)</sup>
54	Temperatura zasilania c.w.u. błąd czujnika	
57	Temperatura cyrkulacji c.w.u błąd czujnika	
60	Temp. w pomieszczeniu 1 błąd czujnika	
65	Temp. w pomieszczeniu 2 błąd czujnika	
68	Temp. w pomieszczeniu 3 błąd czujnika	
70	Temp. podgrzewacza 1 (góra) błąd czujnika	
71	Temp. podgrzewacza 2 (dół) błąd czujnika	
72	Temp. podgrzewacza 3 (środek) błąd czujnika	
73	Temperatura kolektora 1 błąd czujnika	
81	Zwarcie w magistrali LPB lub brak zasilania magistrali	
82	Kolizja adresów LPB	Sprawdzić adresowanie podłączonych urządzeń regulacyjnych
83	Zwarcie BSB	Sprawdzić podłączenie regulatorów pokojowych
84	Kolizja adresów BSB	Podłączono regulatory pokojowe z takim samym przyporządkowaniem (program 42)
85	Błąd komunikacji radiowej BSB	
91	Błąd pamięci EEPROM w przypadku informacji powodującej zablokowanie	Błąd wewnętrzny zespołu LMS, czujnik procesu, wymienić zespół LMS, serwisant instalacji
98	Moduł dodatkowy 1 błąd (zbiorczy komunikat błędu)	
99	Moduł dodatkowy 2 błąd (zbiorczy komunikat błędu)	
100	2 zegary nadrzędne (LPB)	Sprawdzić zegar główny (master)
102	Brak rezer. zasil. zeg.	

Kod błędu	Opis błędu	Objaśnienia/Przyczyny
105	Komunikat o konieczności przeprowadzenia konserwacji	Szczegółowe informacje patrz kody konserwacji (jednokrotnie przycisnąć przycisk wyświetlania informacji)
109	Temperatura w kotle nadzór	
110	Awaryjne wyłączenie ogranicznika temperatury bezpieczeństwa	Brak odbioru ciepła, uszkodzenie czujnika STB, ewentualnie zwarcie w zaworze gazowym <sup>2)</sup> , uszkodzone wewnętrzne zabezpieczenie. Odczekać aż kocioł wystygnie i przeprowadzić reset. Jeżeli awaria powtarza się kilkakrotnie, należy skontaktować się z serwisem <sup>3)</sup>
111	Wyłączenie czujnik ogr. temperatury	Brak odbioru ciepła; uszkodzona pompa, zakręcone zawory przygrzejnikowe <sup>1)</sup>
119	Błąd przełącznika ciśnieniowego	Sprawdzić ciśnienie wody, w razie potrzeby dopuścić wodę do instalacji <sup>1)</sup>
121	Temperatura zasilania 1 (1 obieg c.o.) nadzór	
122	Temperatura zasilania 2 (2 obieg c.o.) nadzór	
126	Nadzorowanie ładowania c.w.u.	
127	Nie osiągn. temp. dezynf. termicz.	
128	Zanik płomienia podczas pacy	
132	Błąd czujnika ciśnienia gazu- lub ogr. ciśnienia powietrza	Brak gazu, zestyk GW rozwarły, zewnętrzny czujnik temperatury
133	Brak płomienia w czasie bezpieczeństwa	Przeprowadzić reset, jeżeli błąd wystąpi kilkakrotnie, skontaktować się z serwisantem instalacji, brak gazu, bieguny podłączenia do sieci, czas bezpieczeństwa, sprawdzić elektrodę zapłonową i prąd jonizacyjny <sup>1) 3)</sup>
146	Błąd konfiguracji - zbiorczy komunikat błędu	
151	Wewnętrzny błąd zespołu	Sprawdzić parametry (patrz tabela nastaw serwisanta instalacji lub wartości odczytu), odblokować zespół LMS, wymienić zespół LMS, serwisant instalacji <sup>1) 3)</sup>
152	Błąd parametryzacji	
160	Awaria wentylatora	Ewentualnie uszkodzony palnik, źle ustawiona wartość progowa prędkości obrotowej <sup>3)</sup>
162	Nie zamyka się czujnik ciśnienia powietrza	
171	Zestyk alarm. H1 lub H4 aktywny	
172	Zestyk alarm H2 (moduł dodatk. 1, moduł dodatk. 2 lub moduł dodatk. 3) lub H5 aktywny	
178	Termostat ob. c.o. 1	
179	Termostat ob. c.o. 2	
183	Kocioł znajduje się w trybie parametryzacji	
217	Błąd czujnika	
218	Nadzorowanie ciśnienia	
241	Błąd czujnika zasilania obiegu solarnego	
242	Błąd czujnika powrotu obiegu solarnego	
243	Czujnik basenu błędu	
260	Temperatura zasilania 3 błąd czujnika	
270	Funkcja czujnika	
317	Częstotliwość sieci Poza Dop. zakres	

# Konserwacja

Kod błędu	Opis błędu	Objaśnienia/Przyczyny
320	Błąd czujnika temp. ładowania c.w.u.	
324	Te same czujniki BX	
325	Te same czujn. BX/mod.	
326	Te same czujn. BX/mix.	
327	Ta sama funkcja mod.	
328	Ta sama funkcja mix.	
329	Ta sama funk. mod./mix.	
330	Czujnik BX1 bez funkcji	
331	Czujnik BX2 bez funkcji	
332	Czujnik BX3 bez funkcji	
335	Czujnik BX21 bez funkcji (EM1, EM2 lub EM3)	
336	Czujnik BX22 bez funkcji (EM1, EM2 lub EM3)	
339	Brak pompy kolekt. Q5	
341	Brak czujn. kolekt. B6	
342	Brak czuj.solar.cwu B31	
343	Brak integr. solar.	
344	Brak bufora solar. K8	
345	Brak solar. bas. K18	
346	Brak pom. Q10 kotła na pal. stałe	
347	Brak czujn. kotła paliwa stał.	
348	Błąd adr. kotła pal.stał.	
349	Brak zaworu Y15 buf.	
350	Błąd adresu bufora	
351	Błąd adresu pompy syst.	
352	Błąd adresu sprzęgł.	
353	Brak czujnika zasilania B10	
371	Temperatura zasilania 3 (3 obieg c.o.) nadzór	
372	Czujnik ogr. temperatury 3. ob. c.o.	
373	Moduł dodatkowy 3 błąd (zbiorczy komunikat błędu)	
378	Licznik powtórzeń - ustąpił błąd wewnętrzny	
382	Licznik powtórzeń - ustąpił błąd wentylatora	
384	Dopływ światła z zewnątrz	
385	Za niskie napięcie w sieci	
386	Prędkość obrotowa wentylatora wykroczyła poza dopuszczalny zakres	
387	Błąd ogr. ciśnienia powietrza	
426	Sygnal zwrotny klapy odprowadzenia spalin	

Kod błędu	Opis błędu	Objaśnienia/Przyczyny
427	Konfiguracja klapy spalin.	
432	Nie podłączono uziemienia X17	
1) Wyłączenie, uniemożliwienie startu, ponowne uruchomienie po usunięciu przyczyny błędu 2) Parametr sprawdzić zgodnie z tabelą nastaw serwisanta instalacji i wprowadzić nastawy podstawowe lub odczytać wewnętrzny kod diagnostyczny zespołu LMS i skonfigurować odpowiednie parametry danego błędu! 3) Wyłączenie i zablokowanie; odblokowanie tylko przez reset		

## 10.12 Tabela kodów czynności konserwacyjnych

Kody komunikatów dotyczących konserwacji	Opis czynności konserwacyjnych
1	Przekroczona liczba godzin pracy
2	Przekroczona liczba startów palnika
3	Upłynął czas, po którym należy przeprowadzić konserwację

## 10.13 Etapy pracy zespołu sterująco-regulacyjnego LMS

Po przyścisnięciu przycisku wyświetlania informacji wyświetlane są fazy pracy.

Numer fazy		
Komunikat	Stan pracy	Opis działania
STY	Gotowość do pracy (brak zapotrzebowania na ciepło)	Palnik w gotowości do pracy
THL1	Uruchomienie wentylatora	Autotest startu palnika i pracy wentylatora z dużą prędkością obrotową
THL1A		
TV	Czas wstępnego przedmuchu	Wstępny przedmuch, czas wyhamowania wentylatora na prędkości obrotowej obciążenia uruchomieniowego
TBRE	Czas oczekiwania	Wewnętrzny test bezpieczeństwa
TW1		
TW2		
TVZ	Faza zapłonu	Zapłon i rozpoczęcie czasu bezpieczeństwa powstawania płomienia. Wzrost prądu jonizacyjnego
TSA1	Czas bezpieczeństwa stały	Nadzór płomienia z zapłonem
TSA2	Czas bezpieczeństwa zmienny	Nadzór płomienia bez zapłonu
TI	Czas przerwy	Stabilizacja płomienia
MOD	Praca modulowana	Palnik pracuje
THL2	Dodatkowa wentylacja z ostatnim sygnałem sterowania pracą	Wybieg wentylatora
THL2A	Dodatkowa wentylacja z sygnałem sterowania dla wstępnego powietrza	Wybieg wentylatora
TNB	Czas wypalania	Dopuszczalny czas wypalania
TNN	Czas dobiegu	Dopuszczalny czas dobiegu wentylatora

# Konserwacja

Numer fazy		
Komunikat	Stan pracy	Opis działania
STV	Uniemożliwienie startu	Brak wewnętrznego lub zewnętrznego sygnału (np. brak ciśnienia wody, brak gazu)
SAF	Wyłączenie awaryjne	
STOE	Tryb awaryjny	Wyświetlany jest aktualny kod błędu, patrz <i>Tabela kodów błędów</i>



## Indeks

### A

Automatyczne ograniczanie ogrzewania w ciągu dnia 50  
Awaryjny wyłącznik instalacji ogrzewania 44

### B

Blokada  
-Obsługa 72  
-Programowanie 72

### C

Charakterystyka  
-Krzywej grzania 76  
-Krzywej grzania 76  
-Nachylenie krzywej grzania 75  
-Wykres 75  
Ciśnienie przyłączeniowe 38  
Części 109  
Czujnik temperatury zewnętrznej 43  
Czyszczenie palnika 109, 109

### D

Dezynfekcja termiczna 50  
Dławiki kablowe 42  
Długość przewodów 42

### E

ECO 49  
Etapy pracy zespołu 119

### F

Filtr gazu 37  
Filtry 29  
Funkcja kontroli kominiarskiej 53  
Funkcja regulatora zatrzymana 40

### I

INFO 49  
Informacje 51  
Instalacja zmiękczająca wodę 16

### J

Jakość wody grzewczej 16  
Język 44

### K

Komunikat błędu 49  
Komunikat konserwacyjny 49  
Komunikat o konieczności przeprowadzenia konserwacji 52  
Komunikat o wystąpieniu zakłócenia w pracy 52  
Konfiguracja 95  
Konserwacja 20, 109  
Kontrola elektrod 114  
Kontrola elektrod zapłonowych 114

Kontrola elektrody jonizacyjnej 114

Kontrola szczelności 37

Książka instalacji 46

### Ł

Łączenie elementów 35

### L

Lista kontrolna 46  
Lista parametrów modułu EWM B współpracującego z modułem ISR-RVS  
-Objaśnienia 95

### M

Manometr 48  
Menu rozruchowe 44

### N

Nastawa fabryczna 38, 72  
Normy 8

### O

Ochrona p-mroz. instalacji 98  
Ochrona przeciwporażeniowa 43  
Ochronny tryb 50  
Odpowietrzenie ścieżki gazowej 38  
Odsolenie całkowite 19  
Optymalizacja załączania i wyłączenia 81  
Oryginalne części 109  
Osuszanie jastrychu 83  
Otwory doprowadzenia powietrza 46  
Otwory wyczystkowe i rewizyjne 37

### P

Pierwsze uruchomienie 17, 38  
Podłączanie elementów wyposażenia 43  
Połączenia gwintowane z uszczelkami płaskimi 29  
Pomieszczenie przeznaczone do zamontowania kotła 21  
Powietrze do spalania 21  
-Zabezpieczenie przeciwkorozyjne 16  
Praca c.o. 49  
Praca c.w.u. 50  
Praca w trybie automatycznym 50  
Praca w trybie ciągłym 50  
Program 45  
Programowanie 55  
Przepisy 8  
Przewód odprowadzenia spalin 29  
Przewód wydmuchowy zaworu bezpieczeństwa 46  
Przycisk ESC 48, 108  
Przycisk obecności 108  
Przycisk OK 48, 108

Przycisk wyświetlania informacji 48, 108  
 Przyłącze gazu 11, 37  
 Przyłącze odprowadzenia skroplin 11  
 Przywrócenie nastaw fabrycznych 53

**R**  
 Ręczne ustawienie mocy palnika 40  
 Resztkowa wysokość podnoszenia 85  
 Rodzaj zakłócenia w pracy 115  
 Rozruch 44

**S**  
 Serwis techn. telefon 101  
 Skropliny 29  
 Sprawdzenie szczelności 29

**Ś**  
 Środek zapobiegający zamarzaniu 19

**S**  
 Stabilizator twardości wody 16  
 Stan 101  
 Stopień ochrony 21, 43  
 System odprowadzenia spalin 29  
 Szybkie nagrzewanie 79  
 Szybkie obniż. temp. w pom. 80  
 Szyna nośna 34

**T**  
 Tabela kodów błędów 116  
 -Komunikat o wystąpieniu zakłócenia w pracy „133” 38  
 Temp. granicz. c.o. 24h 77  
 Temp. graniczna lato/zima 76  
 Temp. w pomieszczeniu  
 -Temp. zad. - komfort 51  
 -Temp. zad. - zredukowana 51  
 Temp. zad. - komfort 51  
 Temp. zad. - p-mrozowa 75  
 Temp. zad. - zredukowana 51  
 Temperatura c.w.u. 45, 86  
 Temperatura w pomieszczeniu 45  
 Temperatura zadana funkcji ochrony przeciwmrozo-  
 wej 49  
 Tryb ręczny 101

**U**  
 Uaktywniona funkcja automatycznego przetęczenia la-  
 to/zima 50  
 Umowa o konserwację 109  
 Uzdatniacze 16, 18  
 Uzupelnienie wody w instalacji 109

**W**  
 Wartość pH 16  
 Wartości rezystancji 15  
 Wentylacja 36  
 Wersja oprogramowania 73

Włącznik główny 42  
 Włącznik główny kotła 48  
 Wpływ temp. w pomiesz. 78  
 Wprowadzanie przewodu odprowadzenia spalin do  
 przewodu kominowego 34  
 Wskazówki dotyczące oszczędzania energii  
 -Pompa cyrkulacyjna 87  
 Wymiana przewodów 43  
 Wymiana zaworu odpowietrzającego 109  
 Wymontowywanie palnika gazowego 110, 110

**Z**  
 Zabezpieczenie urządzenia 43  
 Zachowanie podst. nastaw 72  
 Zadanie temp. przeciwmrozowej 50  
 Zakład gazowniczy 38  
 Zastosowane symbole 6  
 Zawór bezpieczeństwa 11, 109, 29  
 Zawór odcinający 37, 44  
 Zawór odcinający dopływ gazu 44  
 Zmiana parametrów 55  
 Zred. obniż. 82

A large, empty rectangular box with a thin black border, occupying most of the page. It is intended for the user to take notes during the presentation.

